



Cenník pre vnútorné inštalácie a sanitárnu techniku

Platný od 1. apríla 2023



Obsah



1. VNÚTORNÝ ODPADOVÝ SYSTÉM PP-HT

PP-HT RÚRKA S HRDLOM	9
KOLENO HTB	9
ODBOČKA HTDA	10
ROHOVÁ ODBOČKA HTED	10
DVOJITÁ ODBOČKA HTDA	10
PANELÁKOVÁ ODBOČKA HTEP	10
REDUKCIA HTR	10
KRÁTKA REDUKCIA HTR	11
PREDĹŽENÉ HRDLO HTLL	11
PRESUVNÉ HRDLO HTU	11
ČISTIACI KUS HTRE	11
ZÁTKA HTM	11
PRIPOJOVACÍ KUS PRIAMY HTS VRÁTANE GUMOVEJ MANŽETY	11
PRIPOJOVACIE KOLENO SIFÓNOVÉ HTSW VRÁTANE GUMOVEJ MANŽETY	12
VNÚTORNÁ REDUKCIA PRE HT A KG BEZ HRDLA	12
INŠTALAČNÁ OBJIMKA HTRS	12
PRECHOD HT/LIATINA HTUG VRÁTANE GUMOVEJ MANŽETY	12
PRECHOD HT/PVC	12
VETRACIA HLAVICA HTDH	12
NÁHRADNÉ TESNENIE HTGI	12
SADA TESNENIA PRE PRECHODY NA LIATINU	12
KLZKÝ PROSTRIEDOK GLM	12



2. ODHLUČNENÝ ODPADOVÝ SYSTÉM DBLUE

RÚRA S HRDLOM PPA	15
RÚRA BEZ HRDLA PPA	15
KOLENO VKL	16
STABILIZAČNÉ KOLENO	16
AKUSTICKÉ KOLENO INŠPEKČNÉ	16
DELENA AKUSTICKÁ OBJÍMKA PROTI VIBRÁCIÁM	16
ODBOČKA VTR	17
ROHOVÁ ODBOČKA VCNZ	18
DVOJITÁ ODBOČKA VCRZ	18
PANELÁKOVÁ ODBOČKA VCNZ	18
REDUKCIA VRD	18
PRESUVNÉ HRDLO VMP	18
DVOJITÉ HRDLO VMD	19
PREDĹŽENÉ HRDLO VDK	19
ČISTIACI KUS VCZ	19
ZÁTKA VKK	19
PRIPOJOVACÍ KUS PRIAMY S GUMOVOU MANŽETOU	19
PRIPOJOVACIE SIFÓNOVÉ KOLENO 90° S GUMOVOU MANŽETOU	19
VENTILAČNÁ TVAROVKA	19
RÚROVÁ AKUSTICKÁ OBJÍMKA DBLUE CLAMP	20
RÚROVÁ AKUSTICKÁ OBJÍMKA PHONOKLIP	20
TESNIACIA SVORKA	20
FIXAČNÁ OCEĽOVÁ SPONA	20
PROTIPOŽIARNA MANŽETA BIS PACIFYRE® MK II	20
PROTIPOŽIARNA PÁSKA BIS PACIFYRE® IWM III	20
INFORMAČNÝ SAMOLEPIACI ŠTÍTKO BIS PACIFYRE® PRE PROTIPOŽIARNE MANŽETY	20



3. ODHLUČNENÝ ODPADOVÝ SYSTÉM FRIAPHON

ODPADOVÁ RÚRA BEZ HRDLA	23
ODPADOVÁ RÚRA S HRDLOM	23
MEDZIKUS – RÚRA S HRDLOM	23
AKUSTICKÁ OBJÍMKA PHONOKLIP PRE PEVNÉ A KLÍZNE UPEVNENIE	23
UKLUDŇUJÚCE KOLENO S GUMOVÝM DORAZOM	23
DELENÁ OBJÍMKA PROTI VIBRÁCIÁM	23
UKLUDŇUJÚCI ÚSEK	23
KOLENO	24
ŠTAHOVACIA SPOJKA PRE HORIZONTÁLNE SPOJENIE – PRECHOD NA LIATINU	24
DVOJITÉ HRDLO	24
NALEPOVACIE HRDLO	24

DVOJITÉ NALEPOVACIE HRDLO	24
PRESUVNÉ HRDLO - PRE OPRAVY	25
ODBOČKA	25
DVOJITÁ ODBOČKA	25
DVOJITÁ ODBOČKA ROHOVÁ	25
ODBOČKA 15°	25
PARALELNÁ ODBOČKA	26
ODBOČKA DO ŠACHTY	26
REDUKCIA	26
SEDLOVÝ KUS	26
ČISTIACÍ KUS	26
PRECHODOVÝ KUS HT (I) → FRIAPHON (II)	26
PRECHODOVÝ KUS FRIAPHON (I) → HT (II)	26
PRECHODOVÉ TESNENIE HT (I) → FRIAPHON (II)	26
ZÁTKA PRE HRDLO	27
SIFONOVÉ KOLENO DLHÉ S GUMOVOU manžetou	27
DVOJITÉ KOLENO DLHÉ S GUMOVOU manžetou	27
MANŽETA PRE SIFONOVÉ KOLENÁ FRIAPHON	27
TESNIACÍ KRÚŽOK	27
KLZNÝ PROSTRIEDOK	27
ČISTIČ CLEANER+	27
LEPIDLO	27



4. DOMOVÉ ROZVODY TEPLEJ A STUDENEJ VODY HTA®

RÚRY PEVNÉ HTA PVC-C PRE LEPENÉ SPOJE	30
HRDLO (SPOJKA)	30
KOLENO 90°	30
KOLENO 45°	30
T-KUS 90° JEDNODUCHÝ	31
T-KUS 90° REDUKOVANÝ	31
REDUKCIA DLHÁ	32
REDUKCIA KRÁTKA	32
PRECHODOVÝ ADAPTÉR VONKAJŠÍ ZÁVIT AG, TYP A	33
PRECHODOVÝ ADAPTÉR VONKAJŠÍ ZÁVIT AG, TYP B	33
PRECHODOVÝ ADAPTÉR VNÚTORNÝ ZÁVIT IG	33
NAPOJENIE ARMATÚR	33
PRECHODOVÉ SKRUTKY VONKAJŠIE ZÁVIT AG	33
PRECHODOVÉ SKRUTKY VNÚTORNÉ ZÁVIT IG	34
LEMOVÝ NÁKRUŽOK	34
PRÍRUBA VOLNÁ, BIELA FARBA	34
PRÍRUBA VOLNÁ, ČIERNÁ FARBA	34
EPDM PLOCHÉ TESNENIE PRE PRÍRUBOVÝ SPOJ	35
NÁSTENKA PRE LEPENÝ SPOJ PLAST/MOSADZ	35
ZÁSLEPKA	35
SKRUTKA PRE OPRAVY	35
LEPIDLO HTA FUSION	35
ČISTIČ CLEANER+	35



5. PREDSTENOVÉ INŠTALAČNÉ PRVKY

SANIT INEO IN WC MODUL	38
SANIT INEO IN 80 WC MODUL	38
SANIT INEO IN SET WC MODUL	38
SANIT INEO FRONTOP WC MODUL	38
SANIT BIDETOVÝ MODUL	38
SANIT INEO PLUS 450 WC MODUL 1120/450	38
SANIT INEOPLUS SET WC MODUL	38
SANIT INEO FRONTOP WC MODUL	39
SANIT INEO 80 PLUS WC MODUL 1120/635	39
SANIT INEO PLUS WC MODUL PRE IMOBILNÉ OSOBY 1120/450	39
SANIT INEO UPEVNŔOVACÍ PRVOK PRE MADLÁ	39
SANIT INEO SOLO SANITÁRNY MODUL PRE ZÁVESNÉ WC	39
SANIT INEO UMÝVADLOVÝ MODUL 1120/525	40
SANIT INEO MODUL PRE UMÝVADLO 1120/525 PRE IMOBILNÉ OSOBY	40
SANIT INEO BIDETOVÝ MODUL 1120/525	40
SANIT INEO PISOÁROVÝ MODUL 1120/525	40

SANIT MODULY PRE VÝLEVKY	40
STENOVÁ KOTVA (PÁR)	41
ROZPERA BOČNÝCH STIEN (PAR)	41
ZVUKOVÁ IZOLÁCIA PRE WC A BIDET	41
ZVUKOVÁ IZOLÁCIA PRE UMÝVADLO	41
PNEUMATICKÉ OVLÁDANIE WC 2V	41
OVLÁDACIA DOSKA SANIT S 701	42
OVLÁDACIA DOSKA SANIT S 703	42
OVLÁDACIA DOSKA SANIT S 706	42
OVLÁDACIA DOSKA SANIT SK 706	42
OVLÁDACIA DOSKA SANIT S 707	42
OVLÁDACIA DOSKA SANIT BRIGHT	43
OVLÁDACIA DOSKA SANIT LOS	43
OVLÁDACIA DOSKA SANIT SWING	43
OVLÁDACIA DOSKA INEO SCOP	43
OVLÁDACIA DOSKA SANIT LIS S OSVETLENÍM	44
OVLÁDACIA DOSKA SANIT LIS BEZ OSVETLENIA	45
PISOÁROVÉ OVLÁDANIE RUČNÉ MECHANICKÉ	46
PISOÁROVÉ OVLÁDANIE SANIT BRIGHT	46
PISOÁROVÉ OVLÁDANIE ELEKTRONICKÉ IR	46
NAPÚŠŤACIA ARMATÚRA 510 MULTIFLOW	47
UNIVERZÁLNA VYPÚŠŤACIA ARMATÚRA INEO	47
INEO PROFIL RÁMOVÁ KONŠTRUKCIA S PREDINŠTALOVANÝMI SYSTÉMAMI	47

6. KOMPLETIZAČNÉ VÝROBKY

NÁSTENNÉ UMÝVADLO	50
UMÝVACIA VANIČKA	50
VIACÚČELOVÉ UMÝVADLO MULTISET	50
MAXI UMÝVADLO	50
UMÝVADLO COMPACT /LINEO	51
UMYVACÍ BOX	51
SIFON R 1 1/2" X 40 S TROMI PRÍPOJKAMI 1"	51
FLAŠKOVÝ SIFÓN R 1 1/2" X 40 S JEDNOU PRÍPOJKOU 1"	51
UMÝVADLOVÝ SIFÓN EASYPHON S VLISOVANÝM TESNENÍM	51
ODPADOVÁ RÚRA DO KÚPEĽNÉHO NÁBYTKU A PRE INVALIDNE UMÝVADLÁ	51
DREZOVÝ SIFÓN EASYPHON S VLISOVANÝM TESNENÍM	52
SIFÓN EASYPHON S VLISOVANÝM TESNENÍM S PRIPOJENÍM PRE UMÝVAČKU ČI PRÁČKU	52
SIFÓN PRE SPRCHOVÉ VANIČKY TURBOFLOW 1	52
SIFÓN PRE SPRCHOVÉ VANIČKY TURBOFLOW 2 S VLISOVANÝM TESNENÍM	52
SIFÓN PRE SPRCHOVÉ VANIČKY TURBOFLOW XS – MAGNETECH	52
VAŇOVÝ SIFÓN EASYBAIN WAVE S VLISOVANÝM TESNENÍM	52
VAŇOVÝ SIFÓN EASYBAIN STICK S VLISOVANÝM TESNENÍM	53
PRIPOJOVACÍ KUS PRIAMY, DN 100/ D 110	53
PRIPOJOVACÍ KUS PRIAMY DN 100/D 110 S EXCENTRICKÝM HRDLOM	53
PRIPOJOVACÍ KUS PRIAMY DN 100/D 110 S ODBOČKOU DN 40	53
UNIVERZÁLNE ODTOKOVÉ KOLENO DN 100/D 110 NA NAPOJENIE SANITÁRNEJ KERAMIKY	53
UNIVERZÁLNE WC PRIPOJOVACIE KOLENO D110 NA PRIPOJENIE SANITÁRNEJ KERAMIKY	53
UNIVERZÁLNE ODTOKOVÉ KOLENO 90° DN 100/D 110 S ODBOČKOU DN 40 A DN 50	53
WC PRIPOJOVACIE KOLENO 90°DN 100/D 110 S ODBOČKOU DN 40 A DN 50	54
KRYCIA ROZETA VYSOKÁ PRE PRIPOJOVACIE KUSY PRIAME A ODTOKOVÉ KOLENÁ	54
KRYCIA ROZETA PLOCHÁ PRE PRIPOJOVACIE KUSY PRIAME A ODTOKOVÉ KOLENÁ	54
TESNENIE PRE PRIPOJOVACIE KOLENÁ A PRIAME KUSY DN 90-100	54
PRIPOJOVACÍ KUS ETÁŽOVÝ S VARIABILNÝM NASTAVENÍM DĹŽKY 60 – 350 MM	54
WC PRIPOJOVACIE KOLENO 90° DN 80/D 90 ZVARITELNÉ, ČIERNA FARBA	54
WC ODTOKOVÝ KUS PRIAMY DN 80, ZVARITELNÝ, ČIERNA FARBA	54
REDUKCIA DN 80/DN 100 PRE ODPADNÉ POTRUBIE	55
WC ETÁŽOVÝ PRIPOJOVACÍ KUS DN 90/DN 100, ZVARITELNÝ, ČIERNA FARBA	55
PRIPOJOVACIA SÚPRAVA DN 80/D 90	55
PRIPOJOVACIA SÚPRAVA DN 80/D 90 S MOŽNOSŤOU EXCENTRICKÉHO NAPOJENIA	55
PRIVZDUŠŇOVACÍ VENTIL POTRUBIA TRIEDY AII – PRIETOK 2 L/S – 3,3 L/S	55
PRIVZDUŠŇOVACÍ VENTIL POTRUBIA TRIEDY AI VENTILAIR	55
PRIVZDUŠŇOVACÍ A ODVETRÁVACÍ VENTIL POTRUBIA VENTILAIR ACTIVE	55
S AKTÍVNYM UHLÍM PROTI ZÁPACHU	56
STENOVÁ VSTAVANÁ SKRINKA S PRIVZDUŠŇOVACÍM VENTILOM	56
PRIVZDUŠŇOVACÍ VENTIL MARLEY	56
SIFÓNOVÉ NAPOJENIE S PRIVZDUŠŇENÍM	56

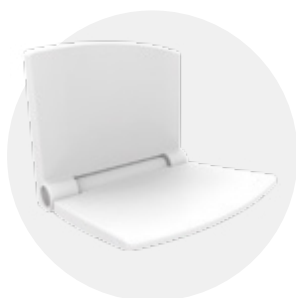

ODTOKOVÉ KOLENO 90° S PREVLEČNOU MATICOU, L = 250 MM, POCHRÓMOVANÉ	56
ODTOKOVÁ RÚRKA PRIAMA, L = 250 MM, POCHRÓMOVANÁ	56
PREDLŽOVACIA RÚRKA S HRDLOM, L = 125 MM, POCHRÓMOVANÁ	56
HT FLEXI RÚRA	56
SPLACHOVACIA NÁDRŽKA 936	57
SPLACHOVACIA NÁDRŽKA 928	57
SPLACHOVACIA NÁDRŽKA 928 U	57
SPLACHOVACIA NÁDRŽKA 961/2V – TOPSTAR DUO	57
SPLACHOVACIA NÁDRŽKA JUNIOR	57
SPLACHOVACIA NÁDRŽKA JUNIOR JET	57
SPLACHOVACIA NÁDRŽKA VERONA DUO	58
VYPÚŠŤACIA ARMATÚRA INEO PRE KERAMICKÉ NÁDRŽKY	58
SKLOPNÉ SEDÁTKO LIFESTYLE	58
WC SEDÁTKO 8000 (LEANOS)	58
WC SEDÁTKO 1502 (TOPLINE)	58
WC SEDÁTKO 1200 (SANLINE)	59
WC SEDÁTKO DETSKÉ (MINISIT)	59

7. PODLAHOVÉ VPUSTY

PODLAHOVÝ VPUST SO ZVISLÝM ODTOKOM S VNÚTORNÝM PRIPOJENÍM	62
PODLAHOVÝ VPUST SO ZVISLÝM ODTOKOM	62
PODLAHOVÝ VPUST S VODOROVNÝM ODTOKOM	62
PODLAHOVÝ VPUST SO ZVISLÝM ODTOKOM CHRÓMOVÉHO VZHĽADU	62
SPÄTNÁ KLAPKA NA VLOŽENIE DO RÚRKY DN 100	62

8. PODTLAKOVÉ A GRAVITAČNÉ ODVODNENIE STRIECH AKASISON

HDPE RÚRA BEZ HRDLA	65
REDUKCIA EXCENTRICKÁ	65
REDUKCIA EXCENTRICKÁ, DLHÉ PREVEDENIE	65
REDUKCIA CENTRICKÁ	66
OBLÚK 90°	66
OBLÚK 90° S DLHÝM RAMENOM	66
OBLÚK 15°	67
OBLÚK 30°	67
KOLENO 45°	67
KOLENO 88,5°	68
ODBOČKA 45°	68
ODBOČKA 88,5°	70
DVOJITÁ OKRÚHLA ODBOČKA 88,5° / 90°	71
DVOJITÁ OKRÚHLA ODBOČKA 88,5° / 135°	71
DVOJITÁ OKRÚHLA ODBOČKA 88,5° / 180°	71
TROJITÁ OKRÚHLA ODBOČKA 88,5° / 90°	71
TROJITÁ OKRÚHLA ODBOČKA 88,5° / 135°	72
ŠTVORITÁ OKRÚHLA ODBOČKA 88,5° / 90°	72
ODBOČKA 88,5°S PLYNULÝM NÁTOKOM	72
AKAVENT - PREDLŽOVACIA TVAROVKA	72
ZÁTKA NAVAROVACIA	72
ČISTIACÍ KUS 90°	73
ELEKTROSPojKA	73
DILATAČNÉ HRDLO S TESNENÍM, ZÁPADKOVÝM KRÚŽKOM A OCHRANNÝM VIEČKOM	73
NÁSTRČNÉ HRDLO S TESNENÍM A OCHRANNÝM VIEČKOM	73
TVAROVKA PRE PEVNÝ BOD	74
ZÁVITOVÉ UZAVIERACIE VIEČKO S NÁTRUBKOM	74
NOSNÁ LIŠTA 5 M (6 M)	74
SPOJKA LIŠTY	74
ZÁVES LIŠTY	74
OBJÍMKA NA NOSNÚ LIŠTU	74
OBJÍMKA KLZNA	75
PRÍCHYTNÁ DOŠTIČKA PRE KLZNU OBJÍMKU	75
OBJÍMKA PEVNÉHO BODU	75
PRÍCHYTNÁ DOŠTIČKA PRE OBJÍMKU PEVNÉHO BODU	75
VLOŽKA PEVNÉHO BODU	75
KOTVA PEVNÉHO BODU	76
PODTLAKOVÝ STREŠNÝ VTOK AKASISON R 63/ R 90	76
PODTLAKOVÝ STREŠNÝ VTOK AKASISON 63 K/ 90 K	76
PODTLAKOVÝ STREŠNÝ VTOK AKASISON 63 B/ 90 B	76



PODTLAKOVÝ STREŠNÝ VTOK AKASISON XL 75	76
PODTLAKOVÝ STREŠNÝ VTOK AKASISON XL 75 B	76
PODTLAKOVÝ STREŠNÝ VTOK AKASISON XL 75 PVC	77
PODTLAKOVÝ STREŠNÝ VTOK AKASISON XL 75 HR S HORIZONTÁLNYM PRIPOJENÍM	77
PODTLAKOVÝ STREŠNÝ VTOK AKASISON XL 75 B S HORIZONTÁLNYM PRIPOJENÍM	77
PODTLAKOVÝ STREŠNÝ VTOK AKASISON XL 75 PVC S HORIZONTÁLNYM PRIPOJENÍM	77
BEZPEČNOSTNÝ PREPAD PRE STREŠNÝ VTOK 75 A 90	77
STUŽUJÚCA DOSKA PRE PRIPOJENIE PAROZÁBRANY	77
NAPOJENIE STREŠNÉHO VTOKU	78
HORIZONTÁLNE PRIPOJENIE STREŠNÉHO VTOKU	78
GRAVITAČNÝ STREŠNÝ VTOK AKASISON X62FS	78



9. PLASTOVÝ ODKVAPOVÝ SYSTÉM MARLEY

ODKVAPOVÝ ŽLAB	83
SPOJKA ŽLABU	83
ČELO ŽLABU	83
ROH VONKAJŠÍ	83
ROH VNÚTORNÝ	83
PVC HÁK	84
PVC HÁK S KÍLBOM	84
KOVOVÝ HÁK ROVNÝ	84
KOVOVÝ HÁK PREKRÚTENÝ	84
KOVOVÝ HÁK S KÍLBOM	84
KÍLB K PVC HÁKOM – SADA 4 KS	84
HRDLO	85
SKRUTKOVACIE HRDLO	85
ZVODOVÁ RÚRA S HRDLOM	85
ZVODOVÁ RÚRA BEZ HRDLA	85
PRECHODOVÁ MANŽETA PRE ZVODY S PRIPOJENÍM NA TRUBKU DN 100	85
SPOJKA ZVODU	85
KOLENO ZVODU 45°	86
KOLENO ZVODU 67°	86
KOLENO ZVODU 87°	86
SPOJKA KOLIEN	86
ODBOČKA ZVODU 45°	86
ODBOČKA ZVODU 87°	86
RÚROVÁ SPONA SKRUTKA (KS)	86
RÚROVÁ SPONA SKRUTKA (PÁR)	87
SKRUTKY PRE ZATEPLENÉ FASÁDY (PÁR)	87
CHRLIČ VODY	87
LEPIDLO, ČISTIČ	87
ZBERAČ DAŽĐOVEJ VODY – PREPOJENÝ SO SUDOM POMOCOU HADICE 3/4"	87
ZBERAČ DO ZVODOVEJ RÚRY GARANTIA SPEEDY	87
ZBERAČ DAŽĐOVEJ VODY RAINBOY – S FILTROM, NASTAVITELNÁ PRE ZIMNÚ PREVÁDZKU	88
ZBERAČ DAŽĐOVEJ VODY S FILTROM	88
VYPÚŠŤACIA KLAPKA	88
LAPAČ LÍSTIA DO KOTLIKA	88
OKRÚHLY LAPAČ LÍSTIA POLY-NET - VHODNÝ PRE VŠETKY TYPY ODKVAPOV	88
PLOCHÝ LAPAČ LÍSTIA MARLEY	88



10. REKUPERÁCIA TEPLA

LEAF BASIC - DECENTRALIZOVANÁ REKUPERAČNÁ JEDNOTKA	91
--	----

VŠEOBECNÉ OBCHODNÉ PODMIENKY

92



1

HT vnitřní
odpadový
systém

HT VNÚTORNÝ ODPADOVÝ SYSTÉM

Odpadový systém PP-HT je určený k odvodu odpadných vôd vo vnútri bytových i rodinných domov, multifunkčných objektov, administratívnych a komerčných budov. Rúrky a tvarovky sú vyrobené z polypropylenu, ktorý sa vyznačuje vysokou tepelnou a chemickou odolnosťou a zároveň je veľmi húževnatý odolný oderu. Vďaka tomu má PP-HT systém veľmi dlhú životnosť. Rúrky a tvarovky sú spojované pomocou zásuvných hrdiel s gumovým tesnením. Vďaka tomu je inštalácia veľmi rýchla a jednoduchá. Pomocou prechodných tvaroviek je možné prejsť na systémy z iných materiálov, napr. liatinu či PVC.

TECHNICKÉ PARAMETRE

- trojvrstvové rúrky so svetlou vnútornou vrstvou pre jednoduché kamerové skúšky potrubia
- rozmery: d 32, 40, 50, 75 a 110 mm
- dĺžky rúrok: 150, 250, 500, 1000, 1500 a 2000 mm
- uhly kolien: 15°, 30°, 45°, 67°, 87°
- uhly odbočiek: 45°, 67°, 87°
- stabilné na svetle
- vysoká odolnosť voči teplotám tečúceho odpadu až do +90 °C (krátkodobo i +95 °C)
- hladké steny znemožňujú usadzovanie vodného kameňa
- vysoká odolnosť voči chemickým zložkám obsiahnutým v odpadovej vode
- odolný proti korózii



PP-HT RÚRKA S HRDLOM HTEM

d	Dĺžka mn	Síla steny	Balenie Kar/pal	Skladom	Objednávacie číslo	Cena EUR/ks
32	150	1,8	50/2800	áno	635016	1,10
32	250	1,8	30/1960	áno	635026	0,98
32	500	1,8	90/1440	áno	635036	1,63
32	1000	1,8	10/320	áno	635056	2,53
32	1500	1,8	10/320	áno	635076	3,35
32	2000	1,8	10/320	áno	635096	4,57
40	150	1,8	30/1680	áno	665001	1,18
40	250	1,8	20/1280	áno	665002	1,10
40	500	1,8	50/840	áno	665003	1,67
40	1000	1,8	10/260	áno	665004	2,61
40	1500	1,8	10/260	áno	665005	3,71
40	2000	1,8	10/260	áno	665006	4,69
50	150	1,8	20/1400	áno	665011	1,35
50	250	1,8	30/800	áno	665012	1,18
50	500	1,8	35/560	áno	665013	1,67
50	1000	1,8	10/1500	áno	665014	2,69
50	1500	1,8	10/200	áno	665015	4,16
50	2000	1,8	10/200	áno	665016	5,10
75	150	1,9	18/840	áno	665021	1,63
75	250	1,9	25/360	áno	665022	2,20
75	500	1,9	15/240	áno	665023	2,86
75	1000	1,9	10/140	áno	665024	4,37
75	1500	1,9	10/140	áno	665025	6,20
75	2000	1,9	10/140	áno	665026	7,92
110	150	2,7	15/240	áno	665031	3,39
110	250	2,7	10/180	áno	665032	3,63
110	500	2,7	10/200	áno	665033	5,43
110	1000	2,7	10/100	áno	665034	9,10
110	1500	2,7	10/100	áno	665035	13,18
110	2000	2,7	10/100	áno	665036	17,43



KOLENO HTB

d	Uhol	Balenie Kar/pal	Skladom	Objednávacie číslo	Cena EUR/ks
32	15	100/5600	áno	635106	0,90
32	30	100/5600	áno	635116	0,90
32	45	100/5600	áno	635126	0,69
32	67	80/4480	áno	635136	0,94
32	87	80/4880	áno	635156	0,69
40	15	40/2400	áno	665061	0,69
40	30	40/2400	áno	665062	0,69
40	45	40/2400	áno	665063	0,69
40	67	40/2400	áno	665064	0,69
40	87	40/2400	áno	665066	0,69
50	15	25/1500	áno	665071	0,78
50	30	25/1500	áno	665072	0,78
50	45	40/1440	áno	631126	0,78
50	67	25/1500	áno	665074	0,78
50	87	40/1260	áno	631156	0,78
75	15	20/720	áno	665081	1,31
75	30	20/480	áno	665082	1,31
75	45	30/480	áno	632126	1,35
75	67	20/720	áno	665084	1,39
75	87	30/480	áno	632156	1,39
110	15	25/200	áno	633106	2,00
110	30	25/200	áno	633116	2,00
110	45	25/200	áno	633126	2,08
110	67	20/160	áno	633136	2,37
110	87	20/160	áno	633156	2,33



ODBOČKA HTEA

d	Uhol	Balenie Kar/pal	Skladom	Objednávacie číslo	Cena EUR/ks
32/32	45	40/1440	áno	635166	1,63
32/32	87	50/2800	áno	635226	1,63
40/40	45	20/1200	áno	665271	1,31
40/40	67	20/1200	áno	665272	1,31
40/40	87	20/1200	áno	665273	1,31
50/40	45	20/720	áno	665281	1,55
50/40	67	20/720	áno	665282	1,55
50/40	87	25/900	áno	665283	1,55
50/50	45	20/720	áno	665291	1,51
50/50	67	20/720	áno	665292	1,51
50/50	87	20/720	áno	665293	1,51
75/50	45	20/320	áno	665311	2,57
75/50	67	20/320	áno	665312	2,57
75/50	87	20/320	áno	665313	2,57
75/75	45	15/240	áno	665321	2,78
75/75	67	15/240	áno	665322	3,02
75/75	87	15/240	áno	665323	2,78
110/50	45	20/160	áno	665331	2,98
110/50	67	20/160	áno	665332	3,43
110/50	87	20/160	áno	665333	2,98
110/75	45	20/160	áno	665341	4,98
110/75	67	20/160	áno	665342	4,57
110/75	87	20/160	áno	665343	4,98
110/110	45	12/96	áno	633186	4,37
110/110	67	12/96	áno	665352	3,76
110/110	87	15/120	áno	633246	3,76



ROHOVÁ ODBOČKA HTED

d	Uhol	Balenie Kar/pal	Skladom	Objednávacie číslo	Cena EUR/ks
110/110/110	67	10/40	áno	665417	38,12



DVOJITÁ ODBOČKA HTDA

d	Uhol	Balenie Kar/pal	Skladom	Objednávacie číslo	Cena EUR/ks
50/50/50	67	5/280	áno	665412	4,12
110/50/50	67	5/120	áno	665414	5,39
110/110/110	67	5/60	áno	665416	8,20



PANELÁKOVÁ ODBOČKA HTEP

d	Uhol	Prevedenie	Balenie Kar/pal	Skladom	Objednávacie číslo	Cena EUR/ks
110/110/75	67	ľavá, krátka	10/80	áno	665419	19,27
110/110/75	67	pravá, krátka	10/80	áno	665418	19,27



REDUKCIA HTR

d	Balenie Kar/pal	Skladom	Objednávacie číslo	Cena EUR/ks
40/32	20/2400	áno	635446	1,02
50/32	20/2400	áno	635456	1,10
50/40	35/2100	áno	665441	1,10
75/50	25/900	áno	665447	1,02
110/50	20/725	áno	665451	1,80
110/75	20/720	áno	633456	1,92



KRÁTKA REDUKCIA HTR

d	Balenie Kar/pal	Skladom	Objednávacie číslo	Cena EUR/ks
40/32	20/2400	áno	635447	1,55
50/40	50/3000	áno	665443	1,18
75/50	20/1200	áno	665448	1,10
110/50	20/725	áno	665452	1,59
110/75	20/720	áno	633457	1,88



PREDĽŽENÉ HRDLO HTLL

d	Balenie Kar/pal	Skladom	Objednávacie číslo	Cena EUR/ks
40	20/720	áno	665151	3,43
50	20/720	áno	665152	1,92
75	20/720	áno	665153	2,90
110	10/160	áno	665154	3,84



PRESUVNÉ HRDLO HTU

d	Balenie Kar/pal	Skladom	Objednávacie číslo	Cena EUR/ks
32	80/5040	áno	635346	1,55
40	35/2100	áno	665121	0,90
50	25/1500	áno	665122	1,02
75	20/720	áno	665123	1,47
110	30/240	áno	665124	2,49



ČISTIACI KUS HTRE

d	Balenie Kar/pal	Skladom	Objednávacie číslo	Cena EUR/ks
50	20/360	áno	665221	3,80
75	20/160	áno	665222	4,82
110	16/128	áno	665223	5,43



ZÁTKA HTM

d	Balenie Kar/pal	Skladom	Objednávacie číslo	Cena EUR/ks
32	400/400	áno	665240	0,33
40	50/6000	áno	665241	0,33
50	50/6000	áno	631376	0,37
75	20/2400	áno	665243	0,57
110	30/1080	áno	633376	1,06



PRIPOJOVACÍ KUS PRIAMY HTS VRÁTANE GUMOVEJ MANŽETY

d	DN	Balenie Kartón	Skladom	Objednávacie číslo	Cena EUR/ks
32/32	32	10	áno	x665170	3,84
40/32	32	10	áno	x665171	1,88
40/40	40	10	áno	x665172	1,76
50/32	32	10	áno	x665176	4,04
50/40	40	10	áno	x665177	3,47
50/50	50	10	áno	x665178	4,00



PRIPOJOVACIE KOLENO SIFÓNOVÉ HTSW VRÁTANE GUMOVEJ MANŽETY

d	DN	Balenie Kartón	Skladom	Objednávacie číslo	Cena EUR/ks
32/32	32	10	áno	x665160	3,31
40/32	32	10	áno	x665161	2,08
40/40	40	10	áno	x665162	1,96
50/32	32	10	áno	x665166	3,76
50/40	40	10	áno	x665167	3,14
50/50	50	10	áno	x665168	3,67



VNÚTORNÁ REDUKCIA PRE HT A KG BEZ HRDLA

d	Balenie Kartón	Skladom	Objednávacie číslo	Cena EUR/ks
110/110	9	áno	5006673	4,90
125/110	10	áno	5006666	5,35



INŠTALAČNÁ OBJÍMKA HTRS

d	Balenie Kartón	Skladom	Objednávacie číslo	Cena EUR/ks
32/40/50	50	áno	665903	1,84
75/110	50	áno	665907	3,39



PRECHOD HT/ LIATINA HTUG VRÁTANE GUMOVEJ MANŽETY

d	Balenie Kartón	Skladom	Objednávacie číslo	Cena EUR/ks
50	20	áno	x665231	3,67
75	10	áno	x665232	4,61
110	20	áno	x665233	5,31



PRECHOD HT/PVC

d	Balenie Kar/pal	Skladom	Objednávacie číslo	Cena EUR/ks
50/63	30/1800	áno	665444	3,51



VETRACIA HLAVICA HTDH

d	Balenie Kar/pal	Skladom	Objednávacie číslo	Cena EUR/ks
75	20/160	áno	665702	13,67
110	15/120	áno	665703	15,92



NÁHRADNÉ TESNENIE HTGI

d	Balenie Kartón	Skladom	Objednávacie číslo	Cena EUR/ks
75	20	áno	662070	0,33
110	20	áno	662100	0,49



SADA TESNENÍ PRE HLADKÝ PP/ HRDLO LIATINY GA SET

d	Balenie Kartón	Skladom	Objednávacie číslo	Cena EUR/ks
50	20	áno	x665251	1,80
75	10	áno	x665253	2,61
110	20	áno	x303120	2,82



KLZKÝ PROSTRIEDOK GLM

Objem	Balenie Kar/pal	Skladom	Objednávacie číslo	Cena EUR/ks
150 ml	50/2500	áno	633516	2,37
250 ml	50/2500	áno	660960	2,82



2

**Odhlučněný
odpadový
systém
dBLUE**

ODHLUČNENÝ ODPADOVÝ SYSTÉM dBLUE

Odhlučnená vnútorná kanalizácia dBlue umožňuje zníženie hluku odpadového potrubia až na 16 dB. Hlavným cieľom pri vývoji bolo vytvoriť jednotný systém rúrok, tvaroviek a upevnení, ktorý by zaisťoval vysoké zníženie hluku vnútri potrubia a zaisťoval priaznivý pomer ekonomických nákladov a najlepších akustických výsledkov vo svojej triede. Systém dBlue je vyrobený z modifikovaného polypropylénu technológiou prietlačného lisovania rúrok s tromi vrstvami súčasne. Ďalšou súčasťou systému sú odhlučnené tvarovky novej generácie – nový dizajn a pevná konštrukcia tvaroviek ponúka väčšiu redukciu hluku. Plasticky zvýraznené značenie na každej tvarovke umožňuje rýchlu jednoznačnú identifikáciu a uľahčuje montáž. Každá tvarovka je už z výroby opatrená identifikačným EAN kódom a vymedzenou plochou k popisu s možnosťou ďalšieho spresnenia. Aby sa v maximálnej možnej miere znížil prenos hluku vibráciami do stavebnej konštrukcie a obmedzil sa tak vplyv akustického mosta, je nevyhnutné na fixáciu potrubia odhlučnených odpadových systémov použiť aj akustické upevňovacie objímky.

TECHNICKÉ PARAMETRE

- materiál trojvrstvových rúrok: PP-POLLcomp [i] (vnútorná vrstva) / PP-MD POLLcomp [m] modifikovaný polypropylén s minerálmi (prostredná vrstva) / PP-POLLcomp [e] (vonkajšia vrstva)
- rozmery: DN 40, 50, 70, 80, 100, 125, 150 a 200
- dĺžky rúrok: 150, 250, 315, 500, 1000, 1500, 2000 a 3000 mm
- uhly kolien: 15°, 30°, 45°, 67°, 87°
- uhly odbočiek: 45°, 67°, 87°
- vysoká miera zníženia hluku vo vnútri budovy až na hladinu 16 dB
- odolnosť teploty: dlhodobo +90 °C, krátkodobo +95 °C
- trojvrstvová technológia konštrukcie rúrky znamená, že odpadová voda tečúca vnútri rúrok pôsobí cez tri rôzne vrstvy, t. j. hmotné médiá, ktoré silne obmedzujú šírenie hluku vnútri systému a značne zvyšujú odolnosť proti špecifickému zloženiu a teplote odpadovej vody, rovnako ako proti vonkajším činiteľom
- inštalácia vo vnútri budovy aj podzemná inštalácia v rámci pôdorysu budovy
- montáž i pri teplote pod -10 °C
- špeciálne navrhnuté akustické objímky rúrky dBlue CLAMP 18 dB (ocel/plast) a PHONOKLIP 16 dB (plast) pri správnom rozmiestnení znižujú prevod vibrácií vznikajúcich v potrubnom systéme do konštrukcie budovy (merané pri prietoku 4 l/s)
- vysoká odolnosť proti chemickým zložkám nachádzajúcim sa v odpadovej vode
- vysoká hladkosť stien – žiadne usadzovanie vápencových častíc
- odolný proti korózii
- jednoduchá manipulácia a spracovateľnosť materiálu vďaka nízkej hmotnosti rúrok a tvaroviek
- trieda odolnosti proti ohňu podľa normy DIN 4102 – trieda B2 – normálne horľavý a podľa normy PN-EN 13501 – trieda E – normálne horľavý
- spojovanie pomocou hrdiel s tesnením
- plne recyklovateľný



RÚRA S HRDLOM PPA							
DN	d	Dĺžka mm	Sila stěny mm	Balenie ks	Skladom	Objednávacie číslo	Cena EUR/ks
40	40	150	1,8	30	áno	PPA040018015D	1,96
40	40	250	1,8	20	áno	PPA040018025D	2,12
40	40	500	1,8	50	áno	PPA040018050D	2,78
40	40	1000	1,8	10	áno	PPA040018100D	4,55
40	40	1500	1,8	10	áno	PPA040018150D	6,55
40	40	2000	1,8	10	áno	PPA040018200D	8,20
40	40	3000	1,8	10	áno	PPA040018300D	11,41
50	50	150	1,8	20	áno	PPA050018015D	2,00
50	50	250	1,8	30	áno	PPA050018025D	2,16
50	50	500	1,8	35	áno	PPA050018050D	3,06
50	50	1000	1,8	10	áno	PPA050018100D	4,75
50	50	1500	1,8	10	áno	PPA050018150D	7,41
50	50	2000	1,8	10	áno	PPA050018200D	9,22
50	50	3000	1,8	10	áno	PPA050018300D	13,53
70	75	150	2,3	20	áno	PPA075023015D	2,71
70	75	250	2,3	25	áno	PPA075023025D	3,65
70	75	500	2,3	15	áno	PPA075023050D	5,29
70	75	1000	2,3	10	áno	PPA075023100D	8,00
70	75	1500	2,3	10	áno	PPA075023150D	11,69
70	75	2000	2,3	10	áno	PPA075023200D	14,12
70	75	3000	2,3	10	áno	PPA075023300D	19,96
80	90	150	2,8	12	nie	PPA090028015D	4,27
80	90	250	2,8	18	nie	PPA090028025D	4,82
80	90	500	2,8	12	nie	PPA090028050D	7,49
80	90	1000	2,8	10	nie	PPA090028100D	11,49
80	90	1500	2,8	10	nie	PPA090028150D	13,65
80	90	2000	2,8	10	nie	PPA090028200D	21,53
80	90	3000	2,8	10	nie	PPA090028300D	26,67
100	110	150	3,4	15	áno	PPA110034015D	5,10
100	110	250	3,4	10	áno	PPA110034025D	6,16
100	110	500	3,4	6	áno	PPA110034050D	8,82
100	110	1000	3,4	10	áno	PPA110034100D	13,06
100	110	1500	3,4	10	áno	PPA110034150D	17,65
100	110	2000	3,4	10	áno	PPA110034200D	22,98
100	110	3000	3,4	10	áno	PPA110034300D	30,71
125	125	250	3,9	10	áno	PPA125039025D	8,94
125	125	500	3,9	6	áno	PPA125039050D	13,10
125	125	1000	3,9	45	áno	PPA125039100D	18,63
125	125	1500	3,9	45	áno	PPA125039150D	25,14
125	125	2000	3,9	45	áno	PPA125039200D	33,06
125	125	3000	3,9	45	áno	PPA125039300D	46,98
150	160	250	4,9	4	áno	PPA160049025D	15,92
150	160	500	4,9	28	áno	PPA160049050D	21,02
150	160	1000	4,9	28	áno	PPA160049100D	33,29
150	160	1500	4,9	28	áno	PPA160049150D	42,86
150	160	2000	4,9	28	áno	PPA160049200D	54,67
150	160	3000	4,9	28	áno	PPA160049300D	78,55

RÚRA BEZ HRDLA PPA							
DN	d	Dĺžka mm	Sila stěny mm	Balenie ks	Skladom	Objednávacie číslo	Cena EUR/ks
200	200	3000	6,2	10	nie	PPA200062300BK	131,80



KOLENO VKL					
d	Uhol	Balenie ks	Skladom	Objednávacie číslo	Cena EUR/ks
40	15	20	áno	VKL04000015D	1,61
40	30	20	áno	VKL04000030D	1,61
40	45	20	áno	VKL04000045D	1,61
40	67	20	áno	VKL04000067D	1,76
40	87	20	áno	VKL04000090D	1,76
50	15	20	áno	VKL05000015D	1,76
50	30	20	áno	VKL05000030D	1,76
50	45	20	áno	VKL05000045D	1,76
50	67	20	áno	VKL05000067D	2,08
50	87	20	áno	VKL05000090D	1,76
75	15	20	áno	VKL07500015D	3,06
75	30	20	áno	VKL07500030D	3,06
75	45	20	áno	VKL07500045D	3,06
75	67	20	áno	VKL07500067D	3,06
75	87	20	áno	VKL07500090D	3,06
90	15	15	nie	VKL09000015D	5,06
90	30	15	nie	VKL09000030D	5,25
90	45	10	nie	VKL09000045D	4,51
90	67	10	nie	VKL09000067D	4,82
90	87	10	nie	VKL09000090D	4,82
110	15	8	áno	VKL11000015D	5,73
110	30	8	áno	VKL11000030D	5,73
110	45	14	áno	VKL11000045D	5,73
110	67	14	áno	VKL11000067D	5,73
110	87	14	áno	VKL11000090D	5,73
125	15	10	áno	VKL125000015	15,57
125	30	10	áno	VKL125000030	15,57
125	45	14	áno	VKL12500045D	11,18
125	87	10	áno	VKL12500090D	14,82
160	15	6	áno	VKL160000015	24,86
160	30	6	áno	VKL160000030	24,86
160	45	6	áno	VKL16000045D	18,67
160	87	4	áno	VKL16000090D	25,84
200	45	2	áno*	VKL20000045D	25,10
200	87	3	nie	VKL20000090D	32,67



STABILIZAČNÉ KOLENO					
d	Uhol	Balenie ks	Skladom	Objednávacie číslo	Cena EUR/ks
50	90	5	nie	VKL050LBR90D	na vyžádání
75	90	5	nie	VKL075LBR90D	na vyžádání
110	90	5	nie	VKL110LBR90D	10,12



AKUSTICKÉ KOLENO INŠPEKČNÉ					
d	Uhol	Balenie ks	Skladom	Objednávacie číslo	Cena EUR/ks
110	90	1	nie	VKL110AKU90D	95,49



DELENÁ AKUSTICKÁ OBJÍMKA PROTI VIBRÁCIÁM					
d	Uhol	Balenie ks	Skladom	Objednávacie číslo	Cena EUR/ks
110		1	nie	VKO110AKU00D	66,47

*skladová dostupnosť dimenzie DN 200 sa môže v priebehu roka meniť



ODBOČKA VTR					
d	Uhol	Balenie ks	Skladom	Objednávacie číslo	Cena EUR/ks
40/40	45	20	áno	VTR04004045D	2,59
40/40	67	20	áno	VTR04004067D	2,59
40/40	87	20	áno	VTR04004090D	2,59
50/40	45	20	áno	VTR05004045D	3,73
50/40	67	20	áno	VTR05004067D	3,73
50/40	87	20	áno	VTR05004090D	3,73
50/50	45	20	áno	VTR05005045D	3,33
50/50	67	20	áno	VTR05005067D	3,33
50/50	87	20	áno	VTR05005090D	3,33
75/40	45	10	áno	VTR07504045D	5,76
75/40	67	10	nie	VTR07504067D	5,76
75/40	87	10	áno	VTR07504090D	6,12
75/50	45	10	áno	VTR07505045D	5,76
75/50	67	10	áno	VTR07505067D	5,76
75/50	87	10	áno	VTR07505090D	5,76
75/75	45	10	áno	VTR07507545D	6,12
75/75	67	10	áno	VTR07507567D	6,12
75/75	87	10	áno	VTR07507590D	6,12
90/40	45	15	nie	VTR09004045D	7,18
90/40	67	15	nie	VTR09004067D	7,18
90/50	45	15	nie	VTR09005045D	6,90
90/50	67	15	nie	VTR09005067D	7,25
90/50	87	15	nie	VTR09005090D	7,25
90/75	45	15	nie	VTR09007545D	8,31
90/75	87	15	nie	VTRZ090075090	14,39
90/90	45	15	nie	VTR09009045D	9,33
90/90	67	15	nie	VTR09009067D	9,76
90/90	87	15	nie	VTR09009090D	9,76
110/40	45	6	áno	VTR11004045D	9,76
110/40	87	6	áno	VTR11004090D	10,16
110/50	45	6	áno	VTR11005045D	9,33
110/50	67	8	áno	VTR11005067D	9,33
110/50	87	6	áno	VTR11005090D	9,33
110/75	45	8	áno	VTR11007545D	10,78
110/75	67	8	áno	VTRZ110075067	17,96
110/75	87	8	áno	VTR11007590D	10,78
110/90	45	8	nie	VTR11009045D	13,69
110/90	87	8	nie	VTR11009090D	13,69
110/110	45	7	áno	VTR11011045D	10,78
110/110	67	8	áno	VTR11011067D	10,78
110/110	87	7	áno	VTR11011090D	10,78
125/75	45	6	nie	VTRZ125075045	29,65
125/75	87	6	nie	VTRZ125075090	29,65
125/110	45	6	áno	VTRZ125110045	30,75
125/110	87	6	áno	VTRZ125110090	30,75
125/125	45	5	áno	VTR12512545D	29,18
125/125	87	6	áno	VTR12512590D	29,18
160/110	45	2	áno	VTR16011045D	43,29
160/110	87	4	áno	VTRZ160110090	46,98
160/160	45	2	áno	VTR16016045D	50,86
160/160	87	3	áno	VTR16016090D	50,86
200/200	45	1	nie	VTR20020045D	69,73
200/200	87	2	nie	VTR20020090D	69,73

Poznámka: tvarovky VCNZ, VCRZ, VTRZ sú zvárané



ROHOVÁ ODBOČKA VCNZ

d	Uhol	Balenie ks	Skladom	Objednávacie číslo	Cena EUR/ks
110/110/110	67	5	áno	VCNZ110110067	50,47
110/110/110	90	5	áno	VCNZ110110090	50,47



PANELÁKOVÁ ODBOČKA VCNZ

d	Uhol	Prevedenie	Skladom	Objednávacie číslo	Cena EUR/ks
110/110/50	67	ľavá, krátka	nie	VCNZ11011005067KL	30,08
110/110/50	67	pravá, krátka	nie	VCNZ11011005067KP	30,08
110/110/50	67	ľavá, dlhá	nie	VCNZ11011005067DL	31,49
110/110/50	67	pravá, dlhá	nie	VCNZ11011005067DP	31,49
110/110/75	67	ľavá, krátka	áno	VCNZ11011007567KL	30,98
110/110/75	67	pravá, krátka	áno	VCNZ11011007567KP	30,98
110/110/75	67	ľavá, dlhá	nie	VCNZ11011007567DL	32,43
110/110/75	67	pravá, dlhá	nie	VCNZ11011007567DP	32,43
110/110/75/75	67	univerzálna, krátka	nie	VCNZ11011007507567K	33,88
110/110/75/75	67	univerzálna, dlhá	nie	VCNZ11011007507567D	35,84



DVOJITÁ ODBOČKA VCRZ

d	Uhol	Balenie ks	Skladom	Objednávacie číslo	Cena EUR/ks
50/50/50	67	20	nie	VCRZ050050067	14,82
90/90/90	67	20	nie	VCRZ090090067	39,53
110/50/50	67	5	áno	VCRZ110050067	34,35
110/110/110	67	4	áno	VCRZ110110067	43,29
50/50/50	87	20	nie	VCRZ050050090	14,82
90/90/90	87	20	nie	VCRZ090090090	39,53
110/50/50	87	5	nie	VCRZ110050090	34,35
110/110/110	87	4	áno	VCRZ110110090	43,29



REDUKCIA VRD

d	Balenie ks	Skladom	Objednávacie číslo	Cena EUR/ks
50/40	15	áno	VRD05004000D	2,35
75/40	20	nie	VRD07504000D	2,94
75/50	20	áno	VRD07505000D	2,94
90/40	30	nie	VRD09004000D	4,12
90/50	30	nie	VRD09005000D	4,43
90/75	15	nie	VRD09007500D	4,71
110/50	17	áno	VRD11005000D	4,71
110/75	15	áno	VRD11007500D	4,78
110/90	6	nie	VRD11009000D	5,33
125/110	10	áno	VRD12511000D	9,06
160/110	15	áno	VRD16011000D	11,73
160/125	10	áno	VRD16012500D	13,80
200/160	10	nie	VRD20016000D	18,71



PRESUVNÉ HRDLO VMP

d	Dĺžka mm	Balenie ks	Skladom	Objednávacie číslo	Cena EUR/ks
40	95	20	áno	VMP04000000D	4,04
50	97	20	áno	VMP05000000D	2,71
75	104	20	áno	VMP07500000D	3,61
90	111	15	nie	VMP09000000D	5,96
110	116	6	áno	VMP11000000D	6,24
125	120	8	áno	VMP12500000D	12,67
160	140	6	áno	VMP16000000D	17,96
200	217	4	nie	VMP20000000D	22,63



DVOJITÉ HRDLO VMD

d	Dĺžka mm	Balenie ks	Skladom	Objednávacie číslo	Cena EUR/ks
40	95	20	nie	VMD04000000D	4,39
50	97	20	áno	VMD05000000D	2,71
75	104	20	nie	VMD07500000D	3,73
90	111	15	nie	VMD09000000D	5,53
110	116	6	áno	VMD11000000D	6,24
125	120	8	nie	VMD12500000D	12,67
160	140	6	nie	VMD16000000D	17,96
200	217	4	áno*	VMD20000000D	22,63



PREDĹŽENÉ HRDLO VDK

d	Dĺžka mm	Balenie ks	Skladom	Objednávacie číslo	Cena EUR/ks
75	179	18	áno	VDK07500000D	5,61
90	193	10	nie	VDK09000000D	7,37
110	201	6	áno	VDK11000000D	8,35



ČISTIACÍ KUS VCZ

d	Balenie ks	Skladom	Objednávacie číslo	Cena EUR/ks
50	10	áno	VCZ05000000D	8,35
75	10	áno	VCZ07500000D	9,06
90	6	nie	VCZ09000000D	13,57
110	6	áno	VCZ11000000D	15,41
125	8	áno	VCZ12500000D	31,53
160	3	áno	VCZ16000000D	39,41
200*	3	nie	VCZ20000090AD	na vyžiadanie

*atyp – dostupnosť na opýtanie



ZÁTKA VKK

d	Dĺžka mm	Balenie ks	Skladom	Objednávacie číslo	Cena EUR/ks
40	32	20	áno	VKK04000000D	1,45
50	32	20	áno	VKK05000000D	1,96
75	33	20	áno	VKK07500000D	2,78
90	36	20	nie	VKK09000000D	3,49
110	37	20	áno	VKK11000000D	6,08
125	38	20	áno	VKK12500000D	13,22
160	40	34	áno	VKK16000000D	16,43
200	90	20	áno*	VKK20000000D	17,53

PRIPOJOVACÍ KUS PRIAMY S GUMOVOU MANŽETOU

d	Dĺžka mm	Balenie ks	Skladom	Objednávacie číslo	Cena EUR/ks
40/32	100	20	nie	VRDSYF04032D	2,86
40/40	100	20	nie	VRDSYF04040D	2,86



PRIPOJOVACIE SIFÓNOVÉ KOLENO 90° S GUMOVOU MANŽETOU

d	Dĺžka mm	Balenie ks	Skladom	Objednávacie číslo	Cena EUR/ks
40/32	80	20	nie	VKLSYF04032D	2,55
40/40	80	20	nie	VKLSYF04040D	2,55
50/40	80	20	nie	VKLSYF05040D	2,78



VENTILAČNÁ TVAROVKA

d	d ₁ mm	d ₂ mm	Balenie ks	Skladom	Objednávacie číslo	Cena EUR/ks
110	110	75	1	nie	VVEN11011075D	na vyžiadanie
160	110	75	1	nie	VVEN16011075D	na vyžiadanie

*skladová dostupnosť dimenzie DN 200 sa môže v priebehu roku meniť

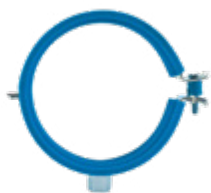

RÚROVÁ AKUSTICKÁ OBJÍMKA DBLUE CLAMP

Ø mm	Materiál	Balenie ks	Skladom	Objednávacie číslo	Cena EUR/ks
40	ocel / gumová vložka	10	áno	POBSTL040000	3,41
50	ocel / gumová vložka	10	áno	POBSTL050000	4,12
75	ocel / gumová vložka	10	áno	POBSTL075000	5,45
90	ocel / gumová vložka	10	nie	POBSTL090000	6,16
110	ocel / gumová vložka	10	áno	POBSTL110000	7,53
125	ocel / gumová vložka	5	áno	POBSTL125000	10,08
160	ocel / gumová vložka	5	áno	POBSTL160000	12,59
200	ocel / gumová vložka	5	áno*	POBSTL200000	16,47



RÚROVÁ AKUSTICKÁ OBJÍMKA PHONOKLIP

Ø mm	Materiál	Balenie ks	Skladom	Objednávacie číslo	Cena EUR/ks
40	plast	10	nie	POBPHO040000	3,57
50	plast	10	nie	POBPHO050000	4,31
75	plast	10	nie	POBPHO075000	5,69
90	plast	10	nie	POBPHO090000	7,96
110	plast	10	nie	POBPHO110000	8,51
125	plast	5	nie	POBPHO125000	17,02
160	plast	5	nie	POBPHO160000	19,65
200	plast	5	nie	POBPHO200000	23,41



TESNIACIA SVORKA

Ø mm	H mm	Balenie ks	Skladom	Objednávacie číslo	Cena EUR/ks
110	67	1	nie	VDSCKIESTL110	25,65
160	77	1	nie	VDSCKIESTL160	39,14



FIXAČNÁ OCEĽOVÁ SPONA

Ø mm	H mm	Balenie ks	Skladom	Objednávacie číslo	Cena EUR/ks
110	40	1	nie	VCLPKIESTL110	9,45
160	50	1	nie	VCLPKIESTL160	13,96
200	60	1	nie	VCLPKIESTL200	23,69



PROTIPOŽIARNA MANŽETA BIS PACIFYRE® MK II

Ø mm	Balenie ks	Skladom	Objednávacie číslo	Cena EUR/ks
50	1	nie	POG050000000	71,18
75	1	nie	POG075000000	77,22
90	1	nie	POG090000000	92,31
110	1	nie	POG110000000	96,63
125	1	nie	POG125000000	122,94
160	1	nie	POG160000000	209,69



PROTIPOŽIARNA PÁSKA BIS PACIFYRE® IWM III

Dĺžka m	Balenie ks	Skladom	Objednávacie číslo	Cena EUR/ks
12,5	1	nie	POG050000001	888,35

INFORMAČNÝ SAMOLEPIACÍ ŠTÍTKO BIS PACIFYRE® PRE PROTIPOŽIARNE MANŽETY

Balenie ks	Skladom	Objednávacie číslo	Cena EUR/ks
10	nie	POG110000050	1,49

*skladová dostupnosť dimenzie DN 200 sa môže v priebehu roka meniť



3

Odhlučnený
odpadový
systém
FRIAPHON

ODHLUČNENÝ ODPADOVÝ SYSTÉM FRIAPHON

Skutočne ťažko budete hľadať na trhu odpadový systém tlmiaci zvuk lepšie, než je to pri systéme FRIAPHON. Systém je určený na inštaláciu domovej splaškovej a dažďovej kanalizácie. Vynikajúce vlastnosti (tlmí hluk až na hladinu 16 dB) dosahuje FRIAPHON najmä vďaka tomu, že je navrhnutý a zložený z hrubostenných plastových rúrok a tvaroviek. Duálna rúrka umožňuje delený odraz zvukových vln už v stene rúrky, čím je zásadne obmedzené šírenie zvuku do okolitého prostredia. Absorbovanie zvukových vln je možné vďaka výnimočnej materiállovej skladbe vrstiev rúrky a hrúbke stien pri tvarovkách. Rúrky s hladkými koncami sú spojované pomocou dvojitého hrdla so zdvojeným rezným tesnením. To zaisťuje plávajúce uloženie rúrok a zamedzuje vedenie zvuku. Vďaka pružnému dorazu v strede tvarovky kompenzuje dilatáciu spôsobenú tepelnou rozťažnosťou priamo v hrdle. Významný vplyv na zníženie hladiny hluku má uchytenie potrubia pomocou systémových akustických objímok. To výrazne redukuje prenos zvukových vln do stavebnej konštrukcie a naopak.

Ide o zvuk tlmiaci odpadový systém s koncepciou protipožiarnej ochrany. Odhlučnený odpadový systém FRIAPHON je kompletný systém rúrok a tvaroviek v dimenziách od DN 50 do DN 200 spojovaný zasunutím. Vyznačuje sa vysokou protihlukovou ochranou a jednoduchou inštaláciou pomocou špeciálnych dvojitéh hrdiel. Vďaka svojej nízkej hmotnosti je všetka manipulácia a práca s ním veľmi jednoduchá a nenáročná. Tento systém je odolný proti horúcej vode a korózii. Systém je plne recyklovateľný.

TECHNICKÉ PARAMETRE

- materiál: ABS/ASA/PVC -U (tvarovky a vnútorná vrstva rúrok), PVC -U obohatené minerálmi (vonkajšia vrstva rúrok)
- rozmery: DN 50, 70, 100, 125, 150, 200
- dĺžky rúrok: 2000 a 3000 mm
- uhly kolien: 15°, 30°, 45°, 67°, 87°
- uhly odbočiek: 45°, 67°, 87°
- vysoká miera zníženia hluku vo vnútri budovy až na hladinu 16 dB
- odolnosť proti teplote: dlhodobá +90 °C, krátkodobá +95 °C
- navrhnutý a zložený z hrubostenných plastových rúrok a tvaroviek
- dvojvrstvová rúrka umožňuje delený odraz zvukových vln už v stene rúrky, čím je zásadne obmedzené šírenie zvuku do okolitého prostredia. Absorbovanie zvukových vln je možné vďaka výnimočnej materiállovej skladbe hmôt rúrky a hrúbke stien pri tvarovkách.
- rúrky s hladkými koncami sú spojované pomocou dvojitého hrdla so zdvojeným rezným tesnením. To zaisťuje plávajúce uloženie rúrok a zamedzuje vedenie zvuku. Rúrky d 200 sa dodávajú s nalepenými hrdlami.
- vďaka pružnému dorazu v strede tvarovky sa kompenzuje dilatácia spôsobená tepelnou rozťažnosťou priamo v hrdle
- uchytenie potrubia pomocou akustických objímok Phonoklip výrazne znižuje prenos zvukových vln do stavebnej konštrukcie a naopak
- ďalšou výhodou sú špeciálne tvarovky, ktoré šetria miesto a urýchľujú montáž (zvieracia objímka na napojenie na liatinu, odbočky do šachty alebo paralelné odbočky)
- vysoká odolnosť proti požiaru. Rúrky a tvarovky sú podľa DIN 4102 zaradené do triedy B2 - normálne horľavé/neodkvapkávajúce
- materiál je navyše samozhášavý, a ak nie je vystavený priamemu zdroju ohňa, nehorí ďalej
- protipožiarne manžety pre steny a stropy v prípade požiaru uzatvoria otvor v potrubí na zamedzenie prieniku plameňov a dymu
- dlhodobá životnosť viac ako 50 rokov
- jednoduchá manipulácia a spracovateľnosť materiálu vďaka nízkej hmotnosti rúrok a tvaroviek
- spojovanie pomocou hrdiel alebo lepením
- s využitím lepených spojov sa môže dosiahnuť tlaková odolnosť potrubia do 3 barov
- plne recyklovateľný



ODPADOVÁ RÚRA BEZ HRDLA

DN	d	Dĺžka mm	Sila steny mm	Balenie ks	Objednávacie číslo	Cena EUR/ks
50	52	2000	2,8	21	GPIPE52	24,45
70	78	3000	4,9	19	GPIPE78	55,35
100	110	3000	5,3	19	GPIPE110	63,02
125	135	3000	5,6	8	GPIPE135	88,04
150	160	3000	6,3	7	GPIPE160	114,24



ODPADOVÁ RÚRA S HRDLOM

DN	d	Dĺžka mm	Balenie ks	Objednávacie číslo	Cena EUR/ks
200	200	3000	5	GPIPE200	286,94



MEDZIKUS – RÚRA S HRDLOM

DN	d	Dĺžka mm	Balenie ks	Objednávacie číslo	Cena EUR/ks
50	52	150	10	SMMF52150	4,78
50	52	250	10	SMMF52250	6,00
70	78	250	10	SMMF78	9,31
100	110	250	5	SMMF110	11,27
125	135	250	2	SMMF135	22,78
150	160	250	2	SMMF160	31,67
200	200	250	5	SMMF200	41,96



AKUSTICKÁ OBJÍMKA PHONOKLIP PRE PEVNÉ A KÍZNE UPEVNENIE

DN	d	Balenie ks	Objednávacie číslo	Cena EUR/ks
50	52	10	PHO52/8	3,92
70	78	10	PHO78/8	6,29
100	110	10	PHO110/8	13,63
125	135	2	PHO135/10	25,10
150	160	2	PHO160/10	30,57



SKLUDŇUJÚCE KOLENO S GUMOVÝM DORAZOM

DN	d	Balenie ks	Objednávacie číslo	Cena EUR/ks
100	110	1	S4PC110	53,84



DELENÁ OBJÍMKA PROTI VIBRÁCIÁM

DN	d	Balenie ks	Objednávacie číslo	Cena EUR/ks
100	110	2	SBRML110	39,51



SKLUDŇUJÚCI ÚSEK

DN	d	Výška spádu	Typ	Balenie ks	Objednávacie číslo	Cena EUR/ks
100	110	do 10 m	krátky	5	SCC110	58,41
100	110	nad 10 m	dĺhový	5	SCL110	59,14



KOLENO

DN	d	Uhol	Balenie ks	Objednávacie číslo	Cena EUR/ks
50	52	15	5	S24M52	9,06
50	52	30	5	S12M52	9,06
50	52	45	10	S8M52	8,33
50	52	67	5	S6M52	10,65
50	52	87	5	S4M52	9,43
70	78	15	5	S24M78	11,27
70	78	30	5	S12M78	11,27
70	78	45	10	S8M78	12,37
70	78	87	5	S4M78	12,69
100	110	15	5	S24M110	16,29
100	110	30	5	S12M110	16,29
100	110	45	10	S8M110	15,76
100	110	67	5	S6M110	18,04
100	110	87	10	S4M110	15,76
125	135	15	2	S24M135	24,53
125	135	30	2	S12M135	24,53
125	135	45	2	S8M135	25,80
125	135	87	2	S4M135	29,27
150	160	15	2	S24M160	35,35
150	160	30	2	S12M160	35,35
150	160	45	2	S8M160	34,00
150	160	87	2	S4M160	40,90
200	200	45	1	S8M200	71,51
200	200	87	1	S4M200	75,88



SŤAHOVACIA SPOJKA PRE HORIZONTÁLNE SPOJENIE – PRECHOD NA LIATINU

DN	d	Dĺžka mm	Balenie ks	Objednávacie číslo	Cena EUR/ks
100	110	56	5	SJFF110	18,65
125	135	68	2	SJFF135	34,61
150	160	68	2	SJFF160	48,37



DVOJITÉ HRDLO

DN	d	Dĺžka mm	Balenie ks	Objednávacie číslo	Cena EUR/ks
50	52	105	5	SMA52	5,80
70	78	121	10	SMA78	6,86
100	110	137	10	SMA110	6,82
125	135	150	2	SMA135	14,00
150	160	170	2	SMA160	17,43



NALEPOVACIE HRDLO

DN	d	Dĺžka mm	Balenie ks	Objednávacie číslo	Cena EUR/ks
50	52	69	5	SMC52	4,53
70	78	78	5	SMC78	5,51
100	110	92	5	SMC110	6,12
125	135	100	2	SMC135	10,98
150	160	114	2	SMC160	15,51
200	200	158	1	SMC200	48,24



DVOJITÉ NALEPOVACIE HRDLO

DN	d	Dĺžka mm	Balenie ks	Objednávacie číslo	Cena EUR/ks
50	52	47	10	SMR52	5,59
70	78	61	10	SMR78	6,12
100	110	73	10	SMR110	6,45
125	135	79	2	SMR135	8,90
150	160	88	2	SMR160	10,08
200	200	144	1	SMR200	31,22



PRESUVNÉ HRDLO - PRE OPRAVY

DN	d	Dĺžka mm	Balenie ks	Objednávacie číslo	Cena EUR/ks
50	52	103	5	SCIS52	7,76
70	78	109	5	SCIS78	8,98
100	110	125	5	SCIS110	11,84
125	135	138	2	SCIS135	20,45
150	160	158	2	SCIS160	26,57
200	200	198	1	SCIS200	51,06



ODBOČKA

DN	d	Uhol	Balenie ks	Objednávacie číslo	Cena EUR/ks
50/50	52/52	45	5	SCS5252	15,14
50/50	52/52	87	5	STE5252	17,02
70/50	78/52	45	5	SCS7852	21,35
70/50	78/52	87	5	STE7852	21,35
70/70	78/78	45	5	SCS7878	22,98
70/70	78/78	87	5	STE7878	22,98
100/50	110/52	45	5	SCS11052	26,16
100/50	110/52	87	5	STE11052	26,16
100/70	110/78	45	5	SCS11078	27,76
100/70	110/78	87	10	STE11078	25,55
100/100	110/110	45	10	SCS11011	22,53
100/100	110/110	67	10	STS11011	25,35
100/100	110/110	87	10	STE11011	25,47
125/100	135/110	45	2	SCS13511	49,39
125/100	135/110	87	2	STE13511	49,39
125/125	135/135	45	2	SCS13513	57,51
125/125	135/135	87	2	STE13513	57,51
150/100	160/110	45	2	SCS16011	63,51
150/100	160/110	87	2	STE16011	67,51
150/125	160/135	45	2	SCS16013	76,57
150/125	160/135	87	2	STE16013	57,84
150/150	160/160	45	2	SCS16016	73,51
150/150	160/160	87	2	STE16016	87,84
200/200	200/200	45	1	SCS20020	157,43
200/200	200/200	87	1	STE20020	172,33



DVOJITÁ ODBOČKA

DN	d	Uhol	Balenie ks	Objednávacie číslo	Cena EUR/ks
100/100	110/110	45	2	SCD11045	62,04
100/100	110/110	67	1	SCD11067	93,06
100/100	110/110	87	2	STD110	62,04



DVOJITÁ ODBOČKA ROHOVÁ

DN	d	Uhol	Balenie ks	Objednávacie číslo	Cena EUR/ks
100/100	110/110	67	2	SCDE110	108,82
100/100	110/110	87	2	STDE110	72,53



ODBOČKA 15°

DN	d	Uhol	Balenie ks	Objednávacie číslo	Cena EUR/ks
100/100	110/110	15	10	SCT11011	30,41

Montážna výška pripojovacieho kolena WC x = 230 mm



PARALELNÁ ODBOČKA

DN	d	Uhol	Balenie ks	Objednávacie číslo	Cena EUR/ks
100/100	110/110	paralelní	10	SCP11011	27,43

Montážna výška pripojovacieho kolena WC x = 185 mm



ODBOČKA DO ŠACHTY

Typ	DN	d	Uhol	Balenie ks	Objednávacie číslo	Cena EUR/ks
ľavá	100/50/100	110/58/110	87	2	STE1111G52	42,00
pravá	100/100/50	110/110/58	87	2	STE1111D52	42,00



REDUKCIA

DN	d	Balenie ks	Objednávacie číslo	Cena EUR/ks
70/50	78/52	5	SR7852	10,24
100/50	110/52	5	SR11052	12,41
100/70	110/78	5	SR11078	14,04
125/100	135/110	2	SR135110	18,53
150/100	160/110	2	SR160110	20,94
150/125	160/135	2	SR160135	26,69
200/150	200/160	1	SR200160	52,82



SEDLOVÝ KUS

DN	d	Uhol	Balenie ks	Objednávacie číslo	Cena EUR/ks
100/50	110/52	87	1	SSB5/52	30,41



ČISTIACÍ KUS

DN	d	Uhol	Balenie ks	Objednávacie číslo	Cena EUR/ks
50	52	87	5	STA52	24,20
70	78	87	5	STA78	27,84
100	110	87	5	STA110	39,27
125	135	87	2	STA135	78,53
150	160	87	2	STA160	103,43
200	200	87	1	STA200	251,63



PRECHODOVÝ KUS HT (I) → FRIAPHON (II)

DN	d	Balenie ks	Objednávacie číslo	Cena EUR/ks
70/70	75/78	5	SAP78	8,73
125/125	125/135	2	SAP135	22,29



PRECHODOVÝ KUS FRIAPHON (I) → HT (II)

DN	d	Balenie ks	Objednávacie číslo	Cena EUR/ks
50/50	52/50	5	SAF52	4,08
70/70	78/75	5	SAF78	8,73
125/125	135/125	2	SAF135	22,29



PRECHODOVÉ TESNENIE HT (I) → FRIAPHON (II)

DN	d	Balenie ks	Objednávacie číslo	Cena EUR/ks
50/50	52/50	5	SJT52	2,04
70/70	78/75	5	SJT78	3,51
125/125	135/125	5	SJT135	7,02



ZÁTKA PRE HRDLO

DN	d	Balenie ks	Objednávacie číslo	Cena EUR/ks
50	52	5	SBO52	6,12
70	78	5	SBO78	9,80
100	110	5	SBO110	12,12
125	135	2	SBO135	20,04
150	160	2	SBO160	25,18
200	200	1	SBO200	39,59



SIFÓNOVÉ KOLENO DLHÉ S GUMOVOU MANŽETOU

DN	d	Rozmer mm	Balenie ks	Objednávacie číslo	Cena EUR/ks
50	52	52/30	10	SIPHA5230	8,82
50	52	52/40	10	SIPHA5240	8,82

L1 = 200 mm, L2 = 200 mm



DVOJITÉ KOLENO DLHÉ S GUMOVOU MANŽETOU

DN	d	Rozmer mm	Balenie ks	Objednávacie číslo	Cena EUR/ks
50	52	52/40	10	SIPHDA5240	16,78

L1 = 160 mm, L2 = 200 mm

MANŽETA PRE SIFÓNOVÉ KOLENÁ FRIAPHON

Rozmer mm	Balenie ks	Objednávacie číslo	Cena EUR/ks
52/32	10	SRMP40	4,53
52/40	10	SRMP50	4,41

TESNIACI KRÚŽOK



DN	Balenie ks	Objednávacie číslo	Cena EUR/ks
50	5	JALS52G	1,84
70	5	JALS78G	2,98
100	5	JALS110G	3,02
125	5	JALS135G	3,51
150	5	JALS160G	9,06

KLZNÝ PROSTRIEDOK



Hmotnosť g	Balenie ks	Objednávacie číslo	Cena EUR/ks
125	10	SLUB125	8,57



ČISTIČ CLEANER+

Obsah ml	Balenie ks	Objednávacie číslo	Cena EUR/ks
1000	1	CLEANER+	20,45



LEPIDLO

Obsah ml	Balenie ks	Objednávacie číslo	Cena EUR/ks
250	1	GFIXP250	18,37
1000	1	GFIXB	57,18

Poznámka: Sortiment odhlučnenej kanalizácie FRIAPHON je na objednávku. Termín dodania na opýtanie.



4

**Domové
rozvody teplej
a studenej
vody HTA®**

DOMOVÉ ROZVODY TEPLEJ A STUDENEJ VODY HTA®

Kompletný inštalačný systém pre domové rozvody teplej a studenej vody (predtým pod obchodným názvom SYSTEM,O) sa so všetkými svojimi prednosťami využíva všade tam, kde je potrebné zaistiť maximálnu bezpečnosť vodovodnej siete. Tento systém znáša chemickú aj tepelnú úpravu vody a hladký vnútorný povrch rúrok zaručuje optimálny prietok vody, znižuje straty trením a zabraňuje tvorbe vodného kameňa. Mnohoročné skúsenosti s aplikáciami v zdravotníckych a sociálnych zariadeniach z tohto systému robia spoľahlivého pomocníka v boji proti vodnému kameňu a korózii, ktoré podporujú tvorbu baktérií a znižujú účinnosť preventívnej a kuratívnej úpravy. K ďalším dôležitým výhodám patrí jeho nehorľavosť bez tvorby dymu a bez horúceho odkvapu.

PREDNOSTI SYSTÉMU

- kompletný systém pre domové rozvody teplej a studenej vody
- požiarne bezpečnosť - HTA® má stupeň ohňovzdornosti Bs1d0 (EuroClass), je nehorľavý, bez tvorby dymu a bez horúceho odkvapu
- žiadna korózia - HTA® nie je náchylný na koróziu, čím je zaručená odolnosť a nepriepustnosť inštalácie
- pomáha v boji proti baktériám - znáša chemickú aj tepelnú úpravu teplej aj studenej vody
- hladký vnútorný povrch HTA® zaručuje optimálny prietok vody a znižuje straty trením a zabraňuje tvorbe vodného kameňa
- umožňuje rýchlu inštaláciu - profesionálne riešenie umožňujúce jednoduchú inštaláciu v už obývaných priestoroch aj vďaka malej hmotnosti rúrok a jednoduchým nástrojom
- bezpečné spoje - jednoduchá vizuálna kontrola kvality spoja, špeciálne nástroje, vysokoodolné spojenie
- špeciálne objímky a príchytky - široká ponuka príchytiek a objímok (ø 16 až 160 mm) na upevňovanie a kotvenie rozvodov HTA®
- znížená hlučnosť rúrok
- viac ako 98 % recyklovateľného materiálu
- dlhá životnosť - navrhnutá životnosť minimálne 50 rokov

Plne recyklovateľný inštalačný systém HTA® sa skladá z rúrok a tvaroviek d 16 - d 160 mm, prechodov, prechodových rozoberateľných závitových spojok, násteniek, prírub a komponentného lepidla. Systém na báze PVC -C s tlakovým radom PN 25 (d 16 - d 63) a PN 16 (d 25 - d 160) je teplotne odolný do +85 °C.

Životnosť systému je stanovená na 50 rokov pri závislosti od tlaku a teploty takto:

- rozvody s rúrkami HTA PN25 - teplá voda pri teplotnom zaťažení 70 °C a prevádzkovom tlaku do 10 bar
- rozvody s rúrkami HTA PN16 - teplá voda pri teplotnom zaťažení 70 °C a prevádzkovom tlaku do 6 bar

Spojovanie lepením pomocou lepidla HTA FUSION (predtým RERFIX) zaručuje vysokú bezpečnosť spoja a eliminuje mŕtve zóny na možný vznik baktérií. Zloženie materiálu aj teplotná odolnosť systému umožňujú podľa potreby ozdravovať systém proti baktériám tak chemickou, ako aj termickou dezinfekciou. Lepené spoje je možné vykonávať do teploty 0 °C bez obmedzenia, lepidlo však nesmie zmrznúť. Všeobecne platí, že plne je možné zaťažiť inštalovaný systém za 24 hod. po vykonaní posledného lepeného spoja v systéme.



RÚRY PEVNÉ HTA PVC-C PRE LEPENÉ SPOJE

d mm	PN	SDR	Dĺžka m	Sila steny mm	Balenie m	Objednávacie číslo	Cena Kč/m
16 x 2,0	25	9	3	1,8	30	TUBHT163	5,51
20 x 2,3	25	9	3	2,3	30	TUBHT203	7,35
25 x 2,8	25	9	3	2,8	30	TUBHT253	10,57
32 x 3,6	25	9	3	3,6	30	TUBHT323	15,43
40 x 4,5	25	9	3	4,5	30	TUBHT403	24,16
50 x 5,6	25	9	3	5,6	15	TUBHT503	37,14
63 x 7,1	25	9	4	7,1	20	THT6325	58,65
75 x 5,6	16	13,6	4	5,5	4	TUBHT75	69,06
90 x 6,7	16	13,6	4	6,6	4	TUBHT90	93,80
110 x 8,1	16	13,6	4	8,1	4	TUBHT110	128,69
125 x 9,2	16	13,6	4	9,2	4	TUBHT125	203,39
160 x 11,8	16	13,6	4	11,8	4	TUBHT160	313,02



HRDLO (SPOJKA)

d mm	Balenie ks	Objednávacie číslo	Cena EUR/ks
16	15	HMA16	2,04
20	15	HMA20	2,04
25	10	HMA25	2,82
32	10	HMA32	4,37
40	10	HMA40	6,61
50	5	HMA50	9,96
63	1	HMA63	17,10
75	1	HMA75	39,27
90	1	HMA90	55,84
110	1	HMA110	76,16
125	1	HMA125	179,92
160	1	HMA160	428,73



KOLENO 90°

d mm	Balenie ks	Objednávacie číslo	Cena EUR/ks
16	15	H4M16	2,65
20	15	H4M20	3,02
25	10	H4M25	4,20
32	10	H4M32	5,76
40	10	H4M40	9,27
50	5	H4M50	15,27
63	1	H4M63	24,98
75	1	H4M75	37,06
90	1	H4M90	94,49
110	1	H4M110	144,04
125	1	H4M125	266,20
160	1	H4M160	459,39



KOLENO 45°

d mm	Balenie ks	Objednávacie číslo	Cena EUR/ks
16	15	H8M16	3,22
20	15	H8M20	3,43
25	10	H8M25	4,12
32	10	H8M32	6,98
40	10	H8M40	10,12
50	5	H8M50	11,96
63	1	H8M63	19,43
75	1	H8M75	39,27
90	1	H8M90	94,90
110	1	H8M110	95,71
125	1	H8M125	230,69
160	1	H8M160	488,78



T-KUS 90° JEDNODUCHÝ			
d mm	Balenie ks	Objednávacie číslo	Cena EUR/ks
16	15	HTE16	3,22
20	15	HTE20	4,45
25	10	HTE25	6,24
32	10	HTE32	7,59
40	10	HTE40	11,96
50	5	HTE50	21,06
63	1	HTE63	33,92
75	1	HTE75	51,55
90	1	HTE90	128,98
110	1	HTE110	170,04
125	1	HTE125	334,08
160	1	HTE160	690,90



T-KUS 90° REDUKOVANÝ			
d mm	Balenie ks	Objednávacie číslo	Cena EUR/ks
20/16/20	15	HTR20/16	5,84
25/16/25	10	HTR25/16	7,06
25/20/25	10	HTR25/20	7,06
32/16/32	10	HTR32/16	10,73
32/20/32	10	HTR32/20	10,73
32/25/32	10	HTR32/25	10,73
40/20/40	5	HTR40/20	16,53
40/25/40	5	HTR40/25	16,53
40/32/40	5	HTR40/32	16,53
50/20/50	5	HTR50/20	29,10
50/25/50	5	HTR50/25	29,10
50/32/50	5	HTR50/32	29,10
50/40/50	5	HTR50/40	29,10
63/20/63	1	HTR63/20	42,73
63/25/63	1	HTR63/25	42,73
63/32/63	1	HTR63/32	42,73
63/40/63	1	HTR63/40	42,73
63/50/63	1	HTR63/50	42,73
75/20/75	1	HTR75/20	89,67
75/25/75	1	HTR75/25	89,67
75/32/75	1	HTR75/32	89,67
75/40/75	1	HTR75/40	89,67
75/50/75	1	HTR75/50	89,67
75/63/75	1	HTR75/63	89,67
90/32/90	1	HTR90/32	137,80
90/40/90	1	HTR90/40	137,80
90/50/90	1	HTR90/50	137,80
90/63/90	1	HTR90/63	137,80
90/75/90	1	HTR90/75	137,80
110/40/110	1	HTR11/40	223,63
110/50/110	1	HTR11/50	223,63
110/63/110	1	HTR11/63	223,63
110/75/110	1	HTR11/75	223,63
110/90/110	1	HTR11/90	223,63



REDUKCIA DLHÁ

d mm	Balenie ks	Objednávacie číslo	Cena EUR/ks
25/16	10	HRD25/16	3,22
32/16	10	HRD32/16	6,86
32/20	10	HRD32/20	5,76
40/16	5	HRD40/16	9,96
40/20	5	HRD40/20	9,96
40/25	5	HRD40/25	8,49
50/20	5	HRD50/20	12,86
50/25	5	HRD50/25	12,86
50/32	5	HRD50/32	10,94
63/20	1	HRD63/20	19,43
63/25	1	HRD63/25	19,43
63/32	1	HRD63/32	19,43
63/40	1	HRD63/40	17,39
75/20	1	HRD75/20	31,22
75/25	1	HRD75/25	31,22
75/32	1	HRD75/32	31,22
75/40	1	HRD75/40	31,22
75/50	1	HRD75/50	31,22
90/25	1	HRD90/25	37,88
90/32	1	HRD90/32	37,88
90/40	1	HRD90/40	37,88
90/50	1	HRD90/50	37,88
90/63	1	HRD90/63	37,88
110/50	1	HRD11/50	50,57
110/63	1	HRD11/63	50,57
110/75	1	HRD11/75	50,57
125/90	1	HRD12/90	87,88
160/75	1	HRD16/75	205,31
160/90	1	HRD16/90	205,31
160/110	1	HRD16/11	205,31
160/125	1	HRD16/12	205,31



REDUKCIA KRÁTKA

d mm	Balenie ks	Objednávacie číslo	Cena EUR/ks
20/16	15	HRS20	2,04
25/20	20	HRS25	2,82
32/25	10	HRS32	4,12
40/32	10	HRS40	5,35
50/40	5	HRS50	8,04
63/50	1	HRS63	11,14
75/63	1	HRS75	16,12
90/75	1	HRS90	23,59
110/90	1	HRS110	49,59
125/110	1	HRS125	79,55
125/63	1	HRDC1263	87,88
125/75	1	HRDC1275	87,88
160/110	1	HRDC1611	106,98
160/125	1	HRDC1612	118,69

PRECHODOVÝ ADAPTÉR VONKAJŠÍ ZÁVIT AG, TYP A

d mm	Prevedenie	Balenie ks	Objednávacie číslo	Cena EUR/ks
16/20 x R3/8	MS	5	HEAL16	15,51
20/25 x R1/2	MS	5	HEAL20	15,51
25/32 x R3/4	MS	5	HEAL25	19,92
32/40 x R1	MS	5	HEAL32	35,31
40/50 x R5/4	MS	1	HEAL40	58,45
50/63 x R6/4	MS	1	HEAL50	77,47
63/75 x R2	MS	1	HEAL63	102,41
75/90 x R2 1/2	MS	1	HEAL75	153,88
90/110 x R3	MS	1	HEAL90	185,55

PRECHODOVÝ ADAPTÉR VONKAJŠÍ ZÁVIT AG, TYP B

d mm	Prevedenie	Balenie ks	Objednávacie číslo	Cena EUR/ks
16/20 x R1/2	MS	5	HEBL16	15,31
20/25 x R3/4	MS	5	HEBL20	18,94
25/32 x R1	MS	5	HEBL25	27,02
32/40 x R1 1/4	MS	1	HEBL32	50,53
40/50 x R1 1/2	MS	1	HEBL40	66,73
50/63 x R2	MS	1	HEBL50	90,45

PRECHODOVÝ ADAPTÉR VNÚTORNÝ ZÁVIT IG

d mm	Prevedenie	Balenie ks	Objednávacie číslo	Cena EUR/ks
16/20 x R3/8	MS	5	HMML16	14,69
20/25 x R1/2	MS	5	HMML20	14,69
25/32 x R3/4	MS	5	HMML25	17,96
32/40 x R1	MS	5	HMML32	34,24
40/50 x R5/4	MS	1	HMML40	56,57
50/63 x R6/4	MS	1	HMML50	74,94
63/75 x R2	MS	1	HMML63	98,94
75/90 x R2 1/2	MS	1	HMML75	130,98
90/110 x R3	MS	1	HMML90	151,80

NAPOJENIE ARMATÚR

d mm	Balenie ks	Objednávacie číslo	Cena EUR/ks
16 x R1/2	15	HDR16	10,20
20 x R3/4	15	HDR20	11,84
25 x R1	10	HDR25	16,73
32 x R1 1/4	10	HDR32	23,47
40 x R1 1/2	10	HDR40	30,16
50 x R2	5	HDR50	52,04

Vlepovacia vsuvka, prevlečná matica a ploché tesnenie

PRECHODOVÁ SKRUTKA VONKAJŠÍ ZÁVIT AG

d mm	Prevedenie	Balenie ks	Objednávacie číslo	Cena EUR/ks
16 x R3/8	MS	5	H3F/L16	24,29
20 x R1/2	MS	5	H3F/L20	28,16
25 x R3/4	MS	5	H3F/L25	42,24
32 x R1	MS	5	H3F/L32	57,84
40 x R1 1/4	MS	5	H3F/L40	94,37
50 x R1 1/2	MS	1	H3F/L50	115,02
63 x R2	MS	1	H3F/L63	182,94

Kompletná s vonkajším závitom AG, ploché tesnenie



PRECHODOVÁ SKRUTKA VNÚTORNÁ ZÁVIT IG

d mm	Prevedenie	Balenie ks	Objednávacie číslo	Cena EUR/ks
16 x R3/8	MS	5	H3G/L16	22,24
20 x R1/2	MS	5	H3G/L20	26,33
25 x R3/4	MS	5	H3G/L25	38,16
32 x R1	MS	5	H3G/L32	51,88
40 x R1 1/4	MS	5	H3G/L40	86,33
50 x R1 1/2	MS	1	H3G/L50	105,47
63 x R2	MS	1	H3G/L63	176,57

Kompletná s vnútorným závitom IG, ploché tesnenie



LEMOVÝ NÁKRUŽOK

d mm	Balenie ks	Objednávacie číslo	Cena EUR/ks
25	10	HCS25	7,55
32	10	HCS32	9,51
40	10	HCS40	13,80
50	5	HCS50	21,06
63	1	HCS63	32,04
75	1	HCS75	36,29
90	1	HCS90	74,29
110	1	HCS110	93,63
125	1	HCS125	168,61
160	1	HCS160	304,69

Hrdlo s osadením pre prírubu



PRÍRUBA VOLNÁ, BIELA FARBA

d trubky mm	Balenie ks	Objednávacie číslo	Cena EUR/ks
25	1	BVR20	45,35
32	1	BVR25	55,55
40	1	BVR32B	66,65
50	1	BVR40B	70,86
63	1	BVR50B	86,57
75	1	BVR65B	108,29
90	1	BVR80B	128,41
110	1	BVR100	147,22
125	1	BVR125A	183,80
160	1	BVR150	215,51

Prevedenie: Polyester vystužený skleným vláknom



PRÍRUBA VOLNÁ, ČIERNA FARBA

d trubky mm	Balenie ks	Objednávacie číslo	Cena EUR/ks
40	1	BPA40	34,53
50	1	BPA50	39,92
63	1	BPA60	42,08
75	1	BPA65	56,41
90	1	BPA80	62,24
110	1	BPA100	71,55
125	1	BPA125	88,45
140	1	BPA140	91,63

Prevedenie: Polyester vystužený skleným vláknom



EPDM PLOCHÉ TESNENIE PRE PRÍRUBOVÝ SPOJ

d trubky mm	Balenie ks	Objednávacie číslo	Cena EUR/ks
25	1	JPNCS25	0,78
32	1	JPNCS32	1,02
40	1	JPNCS40	2,08
50	1	JPNCS50	2,90
63	1	JPNCS63	3,92
75	1	JPNCS75	5,35
90	1	JPNCS90	6,16
110	1	JPNCS110	8,73
125	1	JPNCS125	10,90
160	1	JPNCS160	20,29



NÁSTENKA PRE LEPENÝ SPOJ PLAST/MOSADZ

d mm	Prevedenie	Balenie ks	Objednávacie číslo	Cena EUR/ks
16 x R1/2	MS	5	H4GP16	19,80
20 x R1/2	MS	5	H4GP20	24,90
25 x R3/4	MS	5	H4GP25	47,55



ZÁSLEPKA

d mm	Balenie ks	Objednávacie číslo	Cena EUR/ks
16	15	HBO16	2,45
20	15	HBO20	2,86
25	10	HBO25	3,63
32	10	HBO32	5,76
40	10	HBO40	8,69
50	5	HBO50	14,04
63	1	HBO63	22,90
75	1	HBO75	35,51
90	1	HBO90	73,88
110	1	HBO110	101,59
125	1	HBO125	149,59
160	1	HBO160	266,90



SKRUTKA PRE OPRAVY

d mm	Prevedenie	Balenie ks	Objednávacie číslo	Cena EUR/ks
16	MS	1	HRRL16	69,80
20	MS	1	HRRL20	42,57
25	MS	1	HRRL25	40,61
32	MS	1	HRRL32	71,47
40	MS	1	HRRL40	140,82
50	MS	1	HRRL50	199,31
63	MS	1	HRRL63	384,82

S napažením pomocou zvieraceho krúžku (len pre pevné rúry)



LEPIDLO HTA FUSION (predtým RERFIX)

Obsah ml	Balenie ks	Objednávacie číslo	Cena EUR/ks
250	1	HTAFUSIONP	24,37
1000	1	HTAFUSIONB	69,92



ČISTIČ CLEANER+

Obsah ml	Balenie ks	Objednávacie číslo	Cena EUR/ks
1000	1	CLEANER+	20,45

Poznámka: Sortiment PVC-C HTA je na objednávku. Termín dodania na opýtanie.



5

**Predstenové
inštalčné
prvky**

PREDSTENOVÉ INŠTALAČNÉ PRVKY

Predstenové inštalačné prvky sú nosné konštrukcie na montáž sanitárnych zariadení predmetov a to predovšetkým závesných klozetov, bidetov, umývadiel a pisoárov. Tieto inštalačné moduly zaručujú bezpečnú a presnú fixáciu kotevných prvkov pre závesnú sanitárnu keramiku a spoľahlivé pripojenie rozvodu vody a odpadu. Po vykonaní finálnych stavebných úprav je následná kompletizácia zariadení predmetov a ovládacích prvkov jednoduchá a pri dodržaní montážnych zásad bez akýchkoľvek problémov.

Štandardne sa využívajú dve technológie zabudovania do stavebnej konštrukcie. Prvá technológia využíva klasický mokrý proces na zamurovanie, kde je inštalačný prvok priamo upevnený na nosnú stenu alebo do niky v nosnej stene. Po upevnení konštrukcie na stenu a pripojení rozvodu vody a odpadového potrubia sa celý systém obmuruje a povrch sa upraví na finálnu pohľadovú úpravu. Druhá technológia je založená na zabudovaní do stavebných konštrukcií bez mokrého stavebného procesu (SDK - sadrokartónové konštrukcie). Tu sa používajú prvky, ktorých základ tvorí pevný samonosný oceľový rám s integrovanými priečnikmi na montáž kotevných skrutiek a inštaláciu koncových armatúr alebo tvaroviek na pripojenie inštalačných rozvodov. Nastavitelné výsuvné pätky potom umožňujú variabilné výškové nastavenie prvku v rozsahu do 200 mm.

Medzi najčastejšie používané INEO inštalačné prvky patria sanitárne moduly pre závesné klozety, ktoré majú do rámovej konštrukcie integrovanú splachovaciu nádržku s revíznym otvorom pre malé ovládacie dosky. Kapacita nádržky s objemom vody 7,5 litra umožňuje ekologické splachovanie dvojitého množstva vody. Veľké množstvo vody sa môže nastaviť na 7,5 až 4,5 litra a malé množstvo vody na 4,0 až 2,0 litre. Továrnske nastavenie množstva vody na splachovanie je vždy na 6,0/3,0 litre.

Varianta inštalačných prvkov SANIT INEO je zas vybavený vypúšťacou armatúrou so štandardným dvojkáblovým ovládaním, ktorá je kompatibilná s modelmi malých ovládacích dosiek S 701, S 703, S 706, S 707, LOS, LIS, SWING, BRIGHT a INEO SCOP.

Naša ponuka predstenových inštalačných prvkov zahŕňa kompletne portfólio sanitárnych montážnych prvkov od našej sesterskej spoločnosti Sanitärtechnik Eisenberg GmbH, tradičného spoľahlivého nemeckého výrobcu splachovacej techniky značky SANIT.

V tomto cenníku sú uvedené iba vybrané varianty inštalačných prvkov SANIT. Ostatné varianty z katalógu SANIT budú dostupné na požiadanie.

Ponuka náhradných dielov pre sanitárne moduly z existujúcej ponuky aj predtým dodávané typy inštalačných prvkov je k dispozícii v samostatnom cenníku.



SANIT INEO IN WC modul				
Popis	Balenie Kar/pal	Skladom	Objednávacie číslo	Cena EUR/ks
na zamurovanie, bez podporných nožičiek	1/15	áno	95 721 00 0000	209,8



SANIT INEO IN 80 WC modul				
Popis	Balenie Kar/pal	Skladom	Objednávacie číslo	Cena EUR/ks
na zamurovanie, hĺbka prvku 80 mm, bez podporných nožičiek	1/15	nie	95 804 00 0000	251,84



SANIT INEO IN SET WC modul				
Popis	Balenie Kar/pal	Skladom	Objednávacie číslo	Cena EUR/ks
na zamurovanie, vrátane WC, sedátka, zvukoizolácia a ovládacie dosky S706 v bielej farbe	1/6	áno	95 771 00 0000	362,45



SANIT INEO FronTop WC modul				
Popis	Balenie Kar/pal	Skladom	Objednávacie číslo	Cena EUR/ks
na zamurovanie, stavebná výška 820 mm, ovládanie spredu alebo zhora	1/15	nie	95 728 00 0000	255,92



SANIT bidetový modul 980				
Popis	Balenie Kar/pal	Skladom	Objednávacie číslo	Cena EUR/ks
pre zamurovanie	1/36	áno	95 950 00 0000	164,08



SANIT INEO PLUS 450 WC modul 1120/450				
Popis	Balenie Kar/pal	Skladom	Objednávacie číslo	Cena EUR/ks
pre SDK, bez stenovej kotvy	1/22	áno	90 743 00 S020	269,39
pre SDK, so stenovou kotvou	1/22	áno	90 743 00 S011	279,59
pre SDK, do bytových jadriera, s rozperou	1/22	áno	90 743 00 S016	318,78



SANIT INEO PLUS SET WC modul				
Popis	Balenie Kar/pal	Skladom	Objednávacie číslo	Cena EUR/ks
pre SDK, 1120/450 vrátane klozetu, zvukoizolácie, sedátka a ovládacie dosky S706 biele	1/8	áno	90 775 00 0000	430,61



SANIT INEO FronTop WC modul

Výška	Popis	Balenie Kar/pal	Skladom	Objednávacie číslo	Cena EUR/ks
820 mm	pre SDK, ovládanie spredu alebo zhora	1/12	nie	90 745 00 T000	318,37
985 mm	pre SDK, ovládanie spredu alebo zhora	1/12	nie	90 738 00 T000	330,61



SANIT INEO 80 PLUS WC modul 1120/635

Popis	Balenie Kar/pal	Skladom	Objednávacie číslo	Cena EUR/ks
pre SDK, upevnenie klozetu o 60 mm vyššie ako štandard	1/10	áno	90 804 00 0000	302,86

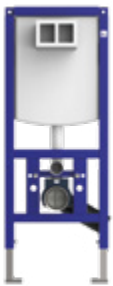

SANIT INEO PLUS WC modul pre imobilné osoby 1120/450

Popis	Balenie Kar/pal	Skladom	Objednávacie číslo	Cena EUR/ks
pre SDK, upevnenie klozetu o 60 mm vyššie ako štandard	1/22	nie	90 744 00 T000	307,76



SANIT INEO upevňovací prvok pre madlá

Popis	Balenie Kar/pal	Skladom	Objednávacie číslo	Cena EUR/ks
pre SDK, ľavý	1/12	nie	90 680 00 TL00	97,55
pre SDK, pravý	1/12	nie	90 680 00 TR00	97,55



SANIT INEO SOLO sanitárny modul pre závesné WC

Farba obloženia/víko	Balenie Kar/pal	Skladom	Objednávacie číslo	Cena EUR/ks
biela/biela	1/8	nie	90 730 00 0005	942,86
čierna/čierna	1/8	nie	90 730 00 0008	942,86



PRÍSLUŠENSTVO PRE INEO SOLO

Popis	Prevedenie	Balenie Kar/pal	Skladom	Objednávacie číslo	Cena EUR/ks
set pre prípojku vody zospodu	výmena za kombi klozet	1/20	nie	03 995 00 0000	33,88
set pre prípojku vody zozadu	výmena za tlakový splachovač	1/20	nie	03 996 00 0000	41,63
WC etážový pripojovací kus d 90	PE zvariteľné, odskok 30 mm pre závesné klozety, farba čierna	1/5	nie	58 121 00 0000	91,43
WC etážový pripojovací kus d 90	PE zvariteľné, odskok 30 mm pre stojace klozety, farba čierna	1/5	nie	58 120 00 0000	91,43





SANIT INEO umývadlový modul 1120/525

Popis	Balenie Kar/pal	Skladom	Objednávacie číslo	Cena EUR/ks
pre SDK, pre nástennú armatúru	1/18	nie	90 671 00 T000	248,98
pre SDK, pre stojankovú armatúru	1/18	nie	90 696 00 T000	177,14



SANIT INEO modul pre umývadlo 1120/525 pre imobilné osoby

Popis	Balenie Kar/pal	Skladom	Objednávacie číslo	Cena EUR/ks
pre stojančekovú alebo nástennú armatúru	1/18	nie	90 673 00 T000	307,76



SANIT INEO bidetový modul 1120/525

Popis	Balenie Kar/pal	Skladom	Objednávacie číslo	Cena EUR/ks
pre SDK	1/15	áno	90 676 00 T000	213,06



SANIT INEO pisoárový modul 1120/525

Popis	Balenie Kar/pal	Skladom	Objednávacie číslo	Cena EUR/ks
pre SDK, pre zabudovanie ovládacích jednotiek	1/18	nie	90 668 00 T000	323,27

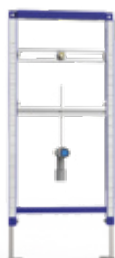

SANIT INEO pisoárový modul 1120/525

Prevedenie	Balenie Kar/pal	Skladom	Objednávacie číslo	Cena EUR/ks
pre SDK, pre tlakový nástenný splachovač	1/15	nie	90 675 00 T000	184,90



SANIT moduly pro výlevky

Název	Popis	Balenie Kar/pal	Skladom	Objednávacie číslo	Cena EUR/ks
SANIT 995 N modul pre výlevku	1500/525 pre keramickú závesnú výlevku	1/6	áno	90 659 00 T000	373,47
SANIT INEO modul pre výlevku	1120/525 pre plastové umývadlá (výlevky)	1/15	nie	90 677 00 T000	277,14



STENOVÁ KOTVA (PÁR)

Popis	Balenie Kartón	Skladom	Objednávacie číslo	Cena EUR/ks
na upevnenie WC inštalačného prvku v ráme na stenu alebo do rohu, možnosť nastavenia v rozsahu 102 – 110 mm a 125 – 177 mm	10	áno	17 257 00 T000	11,43



ROZPERA BOČNÝCH STIEN (PÁR)

Popis	Balenie Kartón	Skladom	Objednávacie číslo	Cena EUR/ks
pre upevnenie WC inštalačného prvku v ráme medzi dve steny, vhodné pre montáž do bytových jadier, možnosť nastavenia v rozsahu 750 – 950 mm	5	áno	17 023 00 0000	41,63



Zvuková izolácia pre WC a bidet

Popis	Balenie Kar/pal	Skladom	Objednávacie číslo	Cena EUR/ks
	1/10	áno	16 002 00 0000	5,06



Zvuková izolácia pre umývadlo

Popis	Balenie Kar/pal	Skladom	Objednávacie číslo	Cena EUR/ks
	1/80	áno	16 006 00 0000	6,12

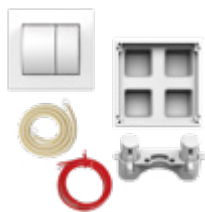

Pneumatické ovládanie WC 2V

Farba	Balenie Kar/pal	Skladom	Objednávacie číslo	Cena EUR/ks
biela	1/5	nie	16 301 01 0000	108,57



Ovládacia doska SANIT S 703

Prevedenie	Farba Základní deska/tlačítka	Balenie Kar/pal	Skladom	Objednávacie číslo	Cena EUR/ks
nerez	nerez	1/14	nie	16 703 00 0000	148,57
plast	biela	1/14	áno	16 703 01 0000	46,12



Ovládacia doska SANIT S 706

Prevedenie	Farba Základní deska/tlačítka	Balenie Kar/pal	Skladom	Objednávacie číslo	Cena EUR/ks
plast	biela/biela	1/14	áno	16 706 01 0000	46,12
plast	chróm lesklý/chróm lesklý	1/14	áno	16 706 81 0000	64,49
plast	chróm matný/chróm matný	1/14	áno	16 706 93 0000	61,63
plast	biela/modrá	1/14	ne	16 706 72 K000	92,65
plast	biela/červená	1/14	ne	16 706 84 K000	92,65
plast	biela/žltá	1/14	nie	16 706 G5 K000	92,65
plast	biela/zelená	1/14	nie	16 706 L6 K000	92,65



Ovládacia doska SANIT SK 706

Prevedenie	Farba Základní deska/tlačítka	Balenie Kar/pal	Skladom	Objednávacie číslo	Cena EUR/ks
plast - pre zapustenie do obkladu	biela	1/14	nie	16 726 01 0000	126,94
plast - pre zapustenie do obkladu	chróm lesklý	1/14	nie	16 726 81 0000	153,06
plast - pre zapustenie do obkladu	čierna	1/14	nie	16 726 82 0000	130,61
plast - pre zapustenie do obkladu	chróm matný	1/14	nie	16 726 93 0000	153,06



Ovládacia doska SANIT S 707

Prevedenie	Farba Základní deska/tlačítka	Balenie Kar/pal	Skladom	Objednávacie číslo	Cena EUR/ks
plast	biela	1/14	áno	16 707 01 0000	46,12
plast	chróm lesklý	1/14	áno	16 707 81 0000	64,49
plast	chróm matný	1/14	áno	16 707 93 0000	61,63



Ovládacia doska INEO BRIGHT

Prevedenie	Farba Základní deska/tlačítka	Balenie Kar/pal	Skladom	Objednávacie číslo	Cena EUR/ks
plast	biela/biela	1/14	áno	16 750 01 0000	46,12
plast	chróm lesklý/chróm lesklý	1/14	áno	16 750 81 0000	67,35
plast	chróm matný/chróm matný	1/14	áno	16 750 93 0000	67,35
duroplast	biela/biela	1/14	áno	16 751 01 0000	75,92
duroplast	čierna/čierna	1/14	áno	16 751 82 0000	79,59
sklo	biela/nerez	1/14	nie	16 752 01 0000	224,49
sklo	antracit/nerez	1/14	nie	16 752 41 0000	224,49
sklo	čierna/nerez	1/14	nie	16 752 C8 0000	224,49
nerez	nerez/nerez	1/14	nie	16 761 00 0000	187,76



Ovládacia doska SANIT LOS

Prevedenie	Farba Základní deska/tlačítka	Balenie Kar/pal	Skladom	Objednávacie číslo	Cena EUR/ks
plast	chróm lesklý/chróm lesklý	1/14	nie	16 733 00 0001	86,53
plast	biela/chróm matný	1/14	nie	16 733 00 0002	69,39
plast	chróm matný/chróm matný	1/14	áno	16 733 00 0003	77,14
plast	chróm matný/chróm lesklý	1/14	nie	16 733 00 0005	80,00
plast	biela/čierna	1/14	nie	16 733 00 0007	69,39
plast	čierna/chróm matný	1/14	nie	16 733 00 0008	69,39
plast	chróm lesklý/čierna	1/14	nie	16 733 00 0009	86,53
plast	čierna/čierna	1/14	áno	16 733 00 0010	69,39
plast	chróm lesklý/chróm matný	1/14	nie	16 733 00 0011	86,53
plast	biela/biela	1/14	áno	16 733 00 0012	67,35
plast	čierna/biela	1/14	nie	16 733 00 0013	69,39
plast	biela/chróm lesklý	1/14	nie	16 733 00 0014	74,29
plast	čierna/chróm lesklý	1/14	nie	16 733 00 0015	74,29
plast	chróm lesklý/biela	1/14	nie	16 733 00 0016	99,59



Ovládacia doska SANIT SWING

Prevedenie	Farba Základní deska/ tlačítka	Balenie Kar/pal	Skladom	Objednávacie číslo	Cena EUR/ks
plast - pre zapustenie do obkladu	čierna	1/8	nie	16 735 00 0001	141,22
plast - pre zapustenie do obkladu	biela	1/8	nie	16 735 00 0002	137,14
plast - pre zapustenie do obkladu	chróm lesklý	1/8	nie	16 735 00 0003	238,37
plast - pre zapustenie do obkladu	chróm matný	1/8	nie	16 735 00 0004	186,94



Ovládacia doska INEO SCOP

Popis	Farba Základní deska/ tlačítka	Balenie Kar/pal	Skladom	Objednávacie číslo	Cena EUR/ks
sklo, s IR ovládaním 2V - bezdotykové	čierna/čierna	1/3	nie	16 746 C8 0000	1015,1



Ovládacia doska SANIT LIS s osvetlením

Prevedenie Základní deska/tlačítka	Farba Základní deska/tlačítka	Balenie Kar/pal	Skladom	Objednávacie číslo	Cena EUR/ks
sklo/plast	čierna/chróm lesklý	1/3	nie	16 734 00 0001	577,55
bridlica/plast	šedá/čierna	1/3	nie	16 734 00 0004	577,55
sklo/plast	antracit/chróm matný	1/3	nie	16 734 00 0006	577,55
sklo/plast	striebrošedá/chróm matný	1/3	nie	16 734 00 0008	577,55
sklo/plast	biela/chróm matný	1/3	nie	16 734 00 0011	577,55
sklo/plast	čierna/čierna	1/3	nie	16 734 00 0014	577,55
sklo/plast	striebrošedá/chróm lesklý	1/3	nie	16 734 00 0015	577,55
pre individuálny design/plast	individuálny/chróm matný	1/3	nie	16 734 00 0018	475,10
bridlica/plast	šedá/biela	1/3	nie	16 734 00 0019	577,55
sklo/plast	antracit chróm lesklý	1/3	nie	16 734 00 0020	577,55
pre individuálny design/plast	individuálny/chróm lesklý	1/3	nie	16 734 00 0024	475,10
sklo/plast	biela/chróm lesklý	1/3	nie	16 734 00 0025	577,55
bridlica/plast	šedá/chróm matný	1/3	nie	16 734 00 0028	577,55
sklo/plast	biela/čierná	1/3	nie	16 734 00 0029	577,55
sklo/plast	antracit/biela	1/3	nie	16 734 00 0033	577,55
sklo/plast	čierna/biela	1/3	nie	16 734 00 0034	577,55
sklo/plast	striebrošedá/čierna	1/3	nie	16 734 00 0036	577,55
pre individuálny design/plast	individuálny/čierna	1/3	nie	16 734 00 0037	475,10
sklo/plast	čierna/chróm matný	1/3	nie	16 734 00 0039	577,55
granit/plast	čierna/biela	1/3	nie	16 734 00 0040	577,55
sklo/plast	červená/chróm lesklý	1/3	nie	16 734 00 0043	577,55
granit/plast	čierna/chróm lesklý	1/3	nie	16 734 00 0044	577,55
sklo/plast	červená/biela	1/3	nie	16 734 00 0049	577,55
sklo/plast	antracit/čierná	1/3	nie	16 734 00 0050	577,55
sklo/plast	biela/biela	1/3	nie	16 734 00 0052	577,55
granit/plast	čierna/čierna	1/3	nie	16 734 00 0054	577,55
granit/plast	čierna/chróm matný	1/3	nie	16 734 00 0055	577,55
sklo/plast	striebrošedá/ biela	1/3	nie	16 734 00 0056	577,55
pre individuálny design/plast	individuálny/čierna	1/3	nie	16 734 00 0057	475,10
sklo/plast	červená/čierna	1/3	nie	16 734 00 0060	577,55
sklo/plast	červená/chróm matný	1/3	nie	16 734 00 0061	577,55
bridlica/plast	šedá/chróm lesklý	1/3	ne	16 734 00 0064	577,55



Príslušenstvo k ovládacím doskám SANIT LIS

Popis	Balenie Kar/pal	Skladom	Objednávacie číslo	Cena EUR/ks
sada pre hrubú stavbu pre montáž ovládacích dosiek SANIT LIS	1/120	nie	05 077 00 0000	15,51



Ovládací deska SANIT LIS bez osvětlení

Prevedenie Základní deska/tlačítka	Farba Základní deska/tlačítka	Balenie Kar/pal	Skladom	Objednávacie číslo	Cena EUR/ks
sklo/plast	červená/chróm lesklý	1/3	nie	16 734 00 0002	248,16
sklo/plast	čierna/čierna	1/3	nie	16 734 00 0003	248,16
sklo/plast	striebrošedá/chróm lesklý	1/3	nie	16 734 00 0005	248,16
pre individuálny design /plast	individuálny/chróm matný	1/3	nie	16 734 00 0007	118,78
granit/plast	čierna/chróm lesklý	1/3	nie	16 734 00 0009	248,16
sklo/plast	biela/biela	1/3	nie	16 734 00 0010	248,16
bridlica/plast	šedá/biela	1/3	nie	16 734 00 0012	248,16
sklo/plast	antracit/chróm lesklý	1/3	nie	16 734 00 0013	248,16
pre individuálny design /plast	individuálny/biela	1/3	nie	16 734 00 0016	118,78
sklo/plast	striebrošedá/biela	1/3	nie	16 734 00 0017	248,16
sklo/plast	antracit/biela	1/3	nie	16 734 00 0021	248,16
granit/plast	čierna/biela	1/3	nie	16 734 00 0022	248,16
bridlica/plast	šedá/chróm matný	1/3	nie	16 734 00 0023	248,16
sklo/plast	červená/biela	1/3	nie	16 734 00 0026	248,16
pre individuálny design /plast	individuálny čierna	1/3	nie	16 734 00 0027	118,78
sklo/plast	čierna/biela	1/3	nie	16 734 00 0030	248,16
sklo/plast	antracit/čierna	1/3	nie	16 734 00 0031	248,16
sklo/plast	biela/čierna	1/3	nie	16 734 00 0032	248,16
granit/plast	čierna/čierna	1/3	nie	16 734 00 0035	248,16
sklo/plast	červená/čierna	1/3	nie	16 734 00 0038	248,16
sklo/plast	antracit/chróm matný	1/3	nie	16 734 00 0041	248,16
sklo/plast	striebrošedá/chróm matný	1/3	nie	16 734 00 0042	248,16
bridlica/plast	šedá/chróm lesklý	1/3	nie	16 734 00 0045	248,16
sklo/plast	čierna/chróm lesklý	1/3	nie	16 734 00 0046	248,16
pre individuálny design /plast	individuálny/chróm lesklý	1/3	nie	16 734 00 0047	118,78
sklo/plast	striebrošedá/čierna	1/3	nie	16 734 00 0048	248,16
sklo/plast	červená/chróm matný	1/3	nie	16 734 00 0051	248,16
bridlica/plast	šedá/čierna	1/3	nie	16 734 00 0053	248,16
granit/plast	čierna/chróm matný	1/3	nie	16 734 00 0058	248,16
sklo/plast	čierna/chróm matný	1/3	nie	16 734 00 0059	248,16
sklo/plast	biela/chróm matný	1/3	nie	16 734 00 0062	248,16
sklo/plast	biela/chróm lesklý	1/3	nie	16 734 00 0063	248,16



Příslušenství k ovládacím deskám SANIT LIS

Popis	Balenie Kar/pal	Skladom	Objednávacie číslo	Cena EUR/ks
sada pre hrubú stavbu pre montáž ovládacích dosiek SANIT LIS	1/120	nie	05 077 00 0000	15,51



Pisoárové ovládanie ručné mechanické

Prevedenie	Farba Základní deska/tlačítka	Balenie Kar/pal	Skladom	Objednávacie číslo	Cena EUR/ks
sklo/sklo, pre zapustenie do obkladu	biela	1/13	nie	16 211 C9 0000	610,20
sklo/sklo, pre zapustenie do obkladu	čierna	1/13	nie	16 212 C8 0000	635,51
sklo/plast, pre zapustenie do obkladu	biela/biela	1/13	nie	16 211 01 0000	437,55
sklo/plast, pre zapustenie do obkladu	biela/chróm lesklý	1/13	nie	16 211 81 0000	463,27
sklo/plast, pre zapustenie do obkladu	čierna/chróm matný	1/13	nie	16 212 93 0000	463,27
plast/plast, pre zapustenie do obkladu	biela	1/13	nie	16 217 01 0000	240,00
plast/plast, pre zapustenie do obkladu	chróm lesklý	1/13	nie	16 217 81 0000	307,35
plast/plast, pre zapustenie do obkladu	chróm matný	1/13	nie	16 217 93 0000	277,96
plast, na obklad	biela	1/14	nie	16 064 01 0000	166,53
plast, na obklad	chróm lesklý	1/14	nie	16 064 81 0000	206,53
plast, na obklad	chróm matný	1/14	nie	16 064 93 0000	187,35
nerez, na obklad	nerez	1/14	nie	16 064 00 0000	199,59



Pisoárové ovládání SANIT BRIGHT

Prevedenie	Farba Základní deska/tlačítka	Balenie Kar/pal	Skladom	Objednávacie číslo	Cena EUR/ks
plast	biela/biela	1/14	nie	16 090 01 0000	180,82
plast	chróm lesklý/chróm lesklý	1/14	nie	16 090 81 0000	204,08
plast	chróm matný/chróm matný	1/14	nie	16 090 93 0000	206,53
sklo	antracit/nerez	1/14	nie	16 092 41 0000	344,49
sklo	čierna/nerez	1/14	nie	16 092 C8 0000	344,49
sklo	biela/nerez	1/14	nie	16 092 C9 0000	344,49
nerez	nerez/nerez	1/14	nie	16 093 00 0000	274,69



Pisoárové ovládání elektronické IR

Prevedenie	Farba Základní deska/tlačítka	Balenie Kar/pal	Skladom	Objednávacie číslo	Cena EUR/ks
sklo / sklo, pre zapustenie do obkladu, prevádzka na 230 V AC/6 V DC	biela	1/13	nie	16 213 C9 0000	1053,88
sklo / sklo, pre zapustenie do obkladu, prevádzka na 230 V AC/6 V DC	čierna	1/13	nie	16 213 C8 0000	1077,96
plast, na obklad, prevádzka na batérie CR-P2 Lithium 6 V DC	biela	1/14	nie	16 071 01 0000	651,84
nerez, na obklad, prevádzka na batérie CR -P2 Lithium 6 V DC	nerez	1/14	nie	16 071 00 0000	766,53
plast, na obklad, prevádzka na batérie CR-P2 Lithium 6 V DC	chróm lesklý	1/14	nie	16 071 81 0000	714,69
plast, na obklad, prevádzka na 230 V AC/6 V DC	biela	1/14	nie	16 072 01 0000	651,84
nerez, na obklad, prevádzka na 230 V AC/6 V DC	nerez	1/14	nie	16 072 00 0000	809,39
plast, na obklad, prevádzka na 230 V AC/6 V DC	chróm lesklý	1/14	nie	16 072 81 0000	762,86

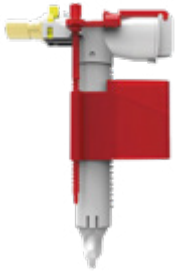

NAPOUŠŤEČÍ ARMATURA 510 MULTIFLOW

Popis	Obal	Balenie Kartón	Skladom	Objednávacie číslo	Cena EUR/ks
mosadzný závit R3/8 x 30	kartón	1/24	áno	25 001 00 0000	15,92
mosadzný závit R3/8 x 20	vrecko	1/30	áno	25 003 00 0000	20,41
plastový závit R3/8 x 40 - univerzálny	vrecko	1/30	áno	25 006 00 0002	13,06
plastový závit R1/2 x 40 - univerzálny	vrecko	1/30	áno	25 007 00 0002	13,06

Poznámka: Univerzálny pre všetky splachovače.

Na tieto výrobky sa vzťahujú rabaty podľa skupiny položiek 234.



VYPÚŠŤACIA ARMATÚRA INEO

Popis	Balenie Kartón	Skladom	Objednávacie číslo	Cena EUR/ks
armatúra s 2bovdenovým ovládaním pre ovládacie dosky typu S	1/25	áno	03 982 00 0000	53,06

Poznámka: Na tieto výrobky sa vzťahujú rabaty podľa skupiny položiek 232.



INEO PROFIL - RÁMOVÉ KONŠTRUKCIE S PREDINŠTALOVANÝMI SYSTÉMAMI

Popis	Cena EUR/ks
rámová konštrukcia s predinštalovanými systémami odpadu, vody, vzduchotechniky atď.	individuálny podľa návrhu

Poznámka: Pre všetky inštalčné systémy okrem elektrických rozvodov.

Návrh na mieru podľa požiadavkov na rozmery a typy rozvodov.

Výroba cca 6 týždňov.





6

Kompletizačné
výrobky

KOMPLETIZAČNÉ VÝROBKY

Ide o vysokokvalitné výrobky predtým na český trh dodávané pod značkou Abusanitair, medzi ktoré patria plastové umývadlá a výlevky, pripojovacie diely, napúšťacie a vypúšťacie armatúry, dizajnové sifóny a privzdušňovacie ventily. Najnovšie sa všetky tieto výrobky (okrem sifónov Nicoll) vyrábajú a dodávajú pod značkou SANIT.

Viacúčelové umývadlá a výlevky

Umývadlá sú vyrobené zo zmesi polypropylénu s hrúbkou steny až 1 cm. Sendvičová technika výroby zaisťuje optimálnu pružnosť stien umývadiel, ale zároveň aj ich pevnosť. Umývadlá majú vysokú odolnosť proti nárazu, neodlamujú sa a sú odolné proti korózii. Nepoškodí ich ani mráz ani vriaca voda. Prepad zodpovedá všetkým zákonným normám. Hodvábný povrch je možné ľahko očistiť a špina sa nemôže usadzovať, pretože tu nie sú žiadne skryté kúty, hrany alebo priehlbiny. Na odolnosť proti rozlomeniu poskytujeme záruku 10 rokov! Umývadlá sa dodávajú s prepacom, vtokovou armatúrou R 1½ so sitkom, zátkou s retiazkou a montážnou súpravou.

Dizajnové sifóny

Výroba plastových odpadových sifónov Nicoll využíva prelomovú technológiu spoločného vstrekovania. Telo sifónu z polypropylénu aj tesnenie sa vstrekujú súčasne. Vlisované tesnenie zabraňuje strate a chybnému usadeniu tesnenia a zaisťuje tak spoľahlivé a bezpečné pripojenie zariadenovacieho predmetu k odpadovému potrubiu. Práve posunuté či zle usadené tesnenie je jedným z najčastejších dôvodov netesností. Celá inštalácia sifónu je tiež veľmi rýchla a jednoduchá a spoje sa vyznačujú dlhou životnosťou. Výhodou je aj kompaktné a malé telo sifónu, ktoré oceníme hlavne pri nedostatku miesta.

Privzdušňovacie ventily

Privzdušňovacie ventily sa inštalujú do odpadového potrubia s cieľom vyrovnania podtlaku vnútri systému spôsobeného zahľtením rúrok vodným stĺpcom, aby nedochádzalo ku kolísaniu vody v sifónoch alebo ich prípadnému vysatiu a tým vzniku nepríjemného pachu v kúpeľni, na toalete či v kuchyni. Každý objekt musí mať odvetranie nad strechu, iba ďalšie pridružené stúpačky je možné riešiť privzdušením. Privzdušňovacie ventily sa inštalujú v interiéri (inštalácia šachta, medzistrešný priestor a pod.) a nedochádza tak k narušeniu strešného pláštia. Súčasne nie sú vystavené poveternostným vplyvom. Ventil otvára pri podtlaku a pre pretlak alebo pri vyrovnaní tlaku v systéme zostáva uzatvorený. Uzavretý zostáva aj proti úniku vody alebo prípadnému zápachu z potrubia.

Pripojovacie diely

Ide o široký sortiment pripojovacích tvaroviek na napojenie stojacích klozetov alebo keramických výleviek na odpadové potrubie. Vďaka vysokokvalitnému gumovému tesneniu sa vyznačujú dlhou životnosťou a spoľahlivosťou. Zabraňujú prenikaniu zápachu. Medzi ďalšie prednosti patrí farebná stálosť, extra hladký povrch tvaroviek a jednoduchá montáž. Väčšina tvaroviek sa dodáva v niekoľkých sanitárnych farbách.

Nástenné splachovače

Naše tradičné nástenné splachovače sú vybavené úspornou technikou Štart/Stop alebo splachovaním 2 množstiev vody (6 l veľké množstvo a 3 l malé množstvo). Vďaka osvedčeným a veľmi spoľahlivým napúšťacím ventilom multiflow je výrazne znížená hladina hluku pri plnení nádržky. Zatiaľ čo systém splachovania 2 množstiev vody sa využíva výhradne pri nízko položených nádržkách, tak systém Štart/Stop je možné využiť vďaka ovládaciemu ťahadlu aj pri nádržkách vysoko položených.

WC sedadlá

Výroba našich WC sedadiel vzniká rôznymi technológiami. Termoplastové masívne sedadlá sa vyrábajú vstrekovacou sendvičovou technikou, ktorá im dodáva vysokú stabilitu. Vyznačujú sa predovšetkým absolútnou pevnosťou proti prelomeniu, jednoduchou údržbou a príjemným pocitom pri dosadnutí. Duroplastové sedadlá sa vyrábajú lisovaním pod vysokým tlakom a preto sa vyznačujú vysokou povrchovou pevnosťou a preto sú odolné proti poškrabaniu. Oba typy WC sedadiel sú kompletizované veľmi kvalitnými upevňovacími závesmi vo vyhotovení plast alebo antikoro.



NÁSTENNÉ UMÝVADLO

Farba	Balenie Kar/pal	Skladom	Objednávacie číslo	Cena EUR/ks
01 – biela	1/24	áno	60 001 01 0099	62,04
B6 – granit svetlý	1/24	áno	60 001 B6 0099	79,18

PRÍSLUŠENSTVO

Popis	Balenie Kartón	Skladom	Objednávacie číslo	Cena EUR/ks
sklápěcí rošt antracitová farba	10	áno	60 002 00 0099	13,47

UMÝVACIA VANIČKA



Farba	Balenie Kar/pal	Skladom	Objednávacie číslo	Cena EUR/ks
01 – biela	1/6	áno	60 003 01 0099	153,06
B6 – granit svetlý	1/6	áno	60 003 B6 0099	215,51

PRÍSLUŠENSTVO

Popis	Balenie Kartón	Skladom	Objednávacie číslo	Cena EUR/ks
pokládaci rošt, antracitová farba	10	áno	60 004 00 0099	16,33

VIACÚČELOVÉ UMÝVADLO MULTISSET



Farba	Balenie Kar/pal	Skladom	Objednávacie číslo	Cena EUR/ks
01 – biela	1/12	áno	60 005 01 0099	101,63
B6 – granit svetlý	1/12	áno	60 005 B6 0099	102,86

PRÍSLUŠENSTVO

Popis	Balenie Kartón	Skladom	Objednávacie číslo	Cena EUR/ks
odkladacia súprava (odkvapávacia a pokládaci rošt + háčky s upevňovacím príslušenstvom)	1	áno	60 006 00 0099	36,73
držiak na mydlo, farba biela	1	áno	60 A03 01 0099	14,69
držiak na mydlo, farba granit sv.	1	áno	60 A03 B6 0099	14,69
háčky, antracitová farba	1	áno	60 A04 00 0099	10,20
dávkovač mydla	1	áno	36 304 00 0000	39,59

MAXI UMÝVADLO



Farba a popis	Balenie Kar/pal	Skladom	Objednávacie číslo	Cena EUR/ks
01 – biela	1/6	áno	60 007 01 0099	180,82
B6 – granit svetlý	1/6	áno	60 007 B6 0099	228,57
01 – biela, so skrytým prepacom	1/6	áno	60 013 01 0099	200,41
B6 – granit svetlý, so skrytým prepacom	1/6	áno	60 013 B6 0099	200,41

PRÍSLUŠENSTVO

Popis	Balenie Kartón	Skladom	Objednávacie číslo	Cena EUR/ks
odkladací rošt, antracitová farba	10	áno	60 011 00 0099	18,78

Odkladací rošt možno umiestniť na umývadle MAXI vľavo i vpravo



UMÝVADLO COMPACT / LINEO

Farba a popis	Balenie Kar/pal	Skladom	Objednávacie číslo	Cena EUR/ks
01 – biela	1/13	áno	60 009 01 0099	92,24
B6 – granit svetlý	1/13	áno	60 009 B6 0099	96,73
01 – biela, so skrytým prepacom	1/12	áno	60 012 01 0099	162,45
B6 – granit svetlý, so skrytým prepacom	1/12	áno	60 012 B6 0099	162,45



VÝPREDAJ

UMÝVACÍ BOX

Farba	Balenie	Skladom	Objednávacie číslo	Cena EUR/ks
01 – biela	1	áno	60 A00 01 0099	336,47
B6 – granit svetlý	1	ne	60 A00 B6 0099	336,47

PRÍSLUŠENSTVO

Popis	Balenie	Skladom	Objednávacie číslo	Cena EUR/ks
odkládacia doska pre umyvací box, biela farba	1	áno	50 001 01 0000	12,16



SIFÓN R 1 1/2" X 40 S TROMI PRÍPOJKAMI 1"

Popis	Balenie Kartón	Skladom	Objednávacie číslo	Cena EUR/ks
01 – biela	20	áno	32 102 00 0000	17,55

Vhodné pre montáže, ktoré šetria miesto



FLAŠKOVÝ SIFÓN R 1 1/2" X 40 S JEDNOU PRÍPOJKOU 1"

Popis	Balenie Kartón	Skladom	Objednávacie číslo	Cena EUR/ks
01 – biela	20	áno	31 221 00 S099	13,06

Vhodné pre montáže, ktoré šetria miesto



UMÝVADLOVÝ SIFÓN EASYPHON S VLIŠOVANÝM TESNENÍM

Ø mm	Závit	Balenie Kartón	Skladom	Objednávacie číslo	Cena EUR/ks
32	1 1/4"	50	áno	0202073	6,53
40	1 1/4"	50	áno	0202074	6,53

Vrátane krycej rozety a odpadovej rúry



ODPADOVÁ RÚRA DO KÚPEĽŇOVÉHO NÁBYTKU A PRE INVALIDNE UMÝVADLÁ

Ø mm	Závit	Balenie Kartón	Skladom	Objednávacie číslo	Cena EUR/ks
32	1 1/4"	30	áno	0201011	6,53



DREZOVÝ SIFÓN EASYPHON S VLISOVANÝM TESNENÍM

Ø mm	Závit	Balenie Kartón	Skladom	Objednávacie číslo	Cena EUR/ks
40	1 1/2"	40	áno	0202075	7,35

Vrátane krycej rozety a odpadovej rúry



SIFÓN EASYPHON S VLISOVANÝM TESNENÍM S PRIPOJENÍM PRE UMÝVAČKU ČI PRÁČKU

Ø mm	Závit	Balenie	Skladom	Objednávacie číslo	Cena EUR/ks
40	1 1/2"	40	áno	0224408	11,84

Vrátane krycej rozety a odpadovej rúry



SIFÓN PRE SPRCHOVÉ VANIČKY TURBOFLOW 1

Ø mm	Prietok l/min	Krytka	Balenie Kartón	Skladom	Objednávacie číslo	Cena EUR/ks
90	54	ABS chróm	20	áno	0205240	23,67
60	54	ABS chróm	20	áno	0205243	22,86
50	54	ABS chróm	20	áno	0205246	22,86

Vysokoprietokový, nízka stavebná výška 80 mm



SIFÓN PRE SPRCHOVÉ VANIČKY TURBOFLOW 2 S VLISOVANÝM TESNENÍM

Ø mm	Prietok l/min	Krytka	Balenie Kartón	Skladom	Objednávacie číslo	Cena EUR/ks
90	43	ABS chróm	13	áno	0205700	30,61
90	43	mosaz chróm	13	áno	0205701	47,35



SIFÓN PRE SPRCHOVÉ VANIČKY TURBOFLOW XS – MAGNETECH

Ø mm	Prietok l/min	Krytka	Balenie Kartón	Skladom	Objednávacie číslo	Cena EUR/ks
90	33	ABS chróm	18	áno	0205800	36,73
90	33	mosaz chróm	18	nie	0205801	68,16



VAŇOVÝ SIFÓN EASYBAIN WAVE S VLISOVANÝM TESNENÍM

Ø mm	Prietok l/min	Ovl. kabel mm	Připoj. koleno	Balenie Kartón	Skladom	Objednávacie číslo	Cena EUR/ks
40	70	650	nie	10	áno	0203611	39,18
40	70	1000	nie	10	áno	0203612	45,71
40	70	1000	áno	10	áno	0203618	48,57

Vysokoprietokový, závit 1 1/2", jemné smerovanie odtoku v rozsahu 5° pre vylúčenie prútia



VAŇOVÝ SIFÓN EASYBAIN STICK S VLIŠOVANÝM TESNEŇÍM

Ø mm	Prietok l/min	Ovl. kabel mm	Připoj. koleno	Balenie Kartón	Skladom	Objednávacie číslo	Cena EUR/ks
40	70	650	nie	10	áno	0203613	67,35
40	70	650	áno	10	áno	0203619	70,20
40	70	1000	nie	10	áno	0203614	70,20
40	70	1000	áno	10	áno	0203620	73,47

Vysokoprietokový, závit 1 1/2", jemné smerovanie odtoku v rozsahu 5° pre vylúčenie pnutia

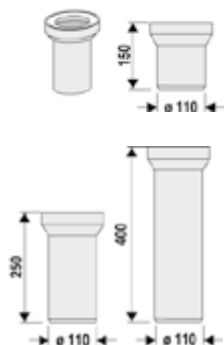

PRIPOJOVACÍ KUS PRIAMÝ, DN 100/ D 110

Dĺžka mm	Farba	Balenie Kar/pal	Skladom	Objednávacie číslo	Cena EUR/ks
150	biela alpská	10/240	áno	58 201 01 0000	4,57
250	biela alpská	10/180	áno	58 202 01 0000	5,47
400	biela alpská	10/120	áno	58 203 01 0000	6,90

Na pripojenie stojacich keramických WC a výleviek



PRIPOJOVACÍ KUS PRIAMÝ DN 100/D 110 S EXCETRICKÝM HRDLŤOM

Dĺžka mm	Farba	Balenie Kar/pal	Skladom	Objednávacie číslo	Cena EUR/ks
155	biela alpská	10/240	áno	58 206 01 0000	5,71

Na vyrovnávanie rozmerových rozdielov odpadového potrubia a keramiky

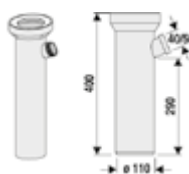

PRIPOJOVACÍ KUS PRIAMÝ DN 100/d 110 S ODBOČKOU DN 40

Dĺžka mm	Farba	Balenie Kartón	Skladom	Objednávacie číslo	Cena EUR/ks
400	biela alpská	15	áno	58 A08 01 0099	32,16

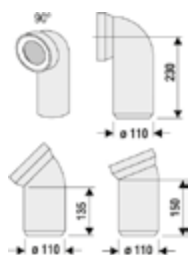

UNIVERZÁLNE ODTOKOVÉ KOLENO DN 100/D 110 NA NAPOJENIE SANITÁRNEJ KERAMIKY

Uhol °	Farba	Balenie Kar/pal	Skladom	Objednávacie číslo	Cena EUR/ks
90	biela alpská	10/160	áno	58 103 01 0000	6,16
45	biela alpská	10/180	áno	58 102 01 0000	4,86
22	biela alpská	10/180	áno	58 101 01 0000	4,33



UNIVERZÁLNE WC PRIPOJOVACIE KOLENO D110 NA PRIPOJENIE SANITÁRNEJ KERAMIKY

d	Farba	Balenie Kar/pal	Skladom	Objednávacie číslo	Cena EUR/ks
0-90	biela alpská		áno	58 107 01 0000	16,16



UNIVERZÁLNE ODTOKOVÉ KOLENO 90° DN 100/D 110 S ODBOČKOU DN 40 A DN 50

Uhol °	Farba	Balenie Kartón	Skladom	Objednávacie číslo	Cena EUR/ks
90	biela alpská	20	áno	58 110 01 0000	29,59

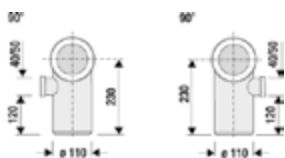

WC PRIPOJOVACIE KOLENO 90° DN 100/D 110 S ODBOČKOU DN 40 A DN 50

Prevedenie	Farba	Balenie	Skladom	Objednávacie číslo	Cena EUR/ks
Ľavé	biela alpská	1	nie	58 105 01 0000	29,59
Pravé	biela alpská	1	nie	58 104 01 0000	29,59

So špeciálnym britovým tesnením

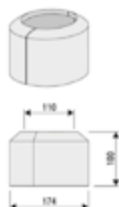

KRYCIA ROZETA VYSOKÁ PRE PRIPOJOVACIE KUSY PRIAME A ODTOKOVÉ KOLENÁ

Farba	Balenie Kar/pal	Skladom	Objednávacie číslo	Cena EUR/ks
biela alpská	20/540	áno	58 302 01 0000	3,02

Dvoudielna

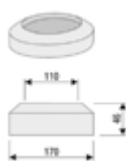

KRYCIA ROZETA VYSOKÁ PRE PRIPOJOVACIE KUSY PRIAME A ODTOKOVÉ KOLENÁ

Farba	Balenie Kar/pal	Skladom	Objednávacie číslo	Cena EUR/ks
biela alpská	20/720	áno	58 301 01 0000	1,71



TESNENIE PRE PRIPOJOVACIE KOLENÁ A PRIAME KUSY DN 90-100

Farba	Balenie Kar/pal	Skladom	Objednávacie číslo	Cena EUR/ks
biela	1/120	áno	02 224 01 0000	2,90



PRIPOJOVACÍ KUS ETÁŽOVÝ S VARIABILNÝM NASTAVENÍM DĚLKY 60 – 350 MM

Farba	Balenie	Skladom	Objednávacie číslo	Cena EUR/ks
biela alpská	1	áno	58 111 00 0000	43,14

Komplet s tesnením



WC PRIPOJOVACIE KOLENO 90° DN 80/D 90 ZVARITELNÉ, ČIERNA FARBA

Prevedenie	Balenie	Skladom	Objednávacie číslo	Cena EUR/ks
1 možnosť nastavenia	1	nie	58 904 00 0000	16,12
3 možnosti nastavenia	1	áno	58 908 00 0000	35,84



WC ODTOKOVÝ KUS PŘÍMÝ SVAŘITELNÝ, ČIERNA FARBA

Popis	Balenie	Skladom	Objednávacie číslo	Cena EUR/ks
d90, 3 možnosti nastavenia	1	áno	58 913 00 0000	19,06
d90/ d110, 3 možnosti nastavenia	1	áno	58 911 00 0000	24,12



REDUKCIA DN 80/DN 100 PRE ODPADNÉ POTRUBIE

Popis	Balenie	Skladom	Objednávacie číslo	Cena EUR/ks
redukcia	1	áno	58 211 00 0000	6,90



WC ETÁŽOVÝ PRIPOJOVACÍ KUS DN 90/DN 100, ZVARITELNÝ, ČIERNÁ FARBA

Prevedenie	Balenie	Skladom	Objednávacie číslo	Cena EUR/ks
odskok 50 mm	1	nie	58 936 00 0000	63,47
odskok 80 mm	1	nie	58 937 00 0000	63,47



PRIPOJOVACIA SÚPRAVA DN 80/D 90

Popis	Balenie Kartón	Skladom	Objednávacie číslo	Cena EUR/ks
pre závesné klozety, materiál PP, dĺžka 180 mm – set	10	áno	58 933 00 0000	13,67
pre závesné klozety, materiál PE, zvariteľná, dĺžka 180 mm – set	10	áno	58 931 00 0099	17,02
pre závesné klozety, materiál PE, zvariteľná, dĺžka 300 mm – set	10	áno	58 932 00 0099	20,73

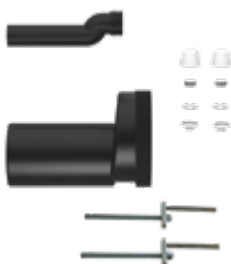

PRIPOJOVACIA SÚPRAVA DN 80/D 90 S MOŽNOSŤOU EXCENTRICKÉHO NAPOJENIA

Popis	Balenie Kartón	Skladom	Objednávacie číslo	Cena EUR/ks
pre závesné klozety s možnosťou excentrického napojenia o 25 mm – set	5	áno	58 925 00 0000	56,86



PRIVZDUŠŇOVACÍ VENTIL POTRUBIE TRIEDY AII – PRIETOK 2 l/s – 3,3 l/s

DN	Balenie Kartón	Skladom	Objednávacie číslo	Cena EUR/ks
32	10	áno	11 A00 00 0099	7,18
40	10	áno	11 A01 00 0099	7,18
50	10	áno	11 A02 00 0099	7,18
70	6	áno	11 A03 00 0099	9,06
100 do rúry bez hrdla	2	nie	11 A05 00 0099	19,92
100	2	áno	11 A04 00 0099	19,92

Teplotné použitie: 0 °C – +60 °C



PRIVZDUŠŇOVACÍ VENTIL POTRUBIE TRIEDY AI VENTILAIR

DN	Prietok vzduchu l/s	Balenie Kartón	Skladom	Objednávacie číslo	Cena EUR/ks
32/40/50	9	10	áno	11 A20 00 0099	27,18
70/80/100	25	10	áno	11 A21 00 0099	60,94
70/80/100	33	10	áno	11 A22 00 0099	94,37

Teplotné použitie: -20 °C – +60 °C

PRIVZDUŠŇOVACÍ A ODVETRÁVACÍ VENTIL POTRUBIA VENTILAIR ACTIVE S AKTÍVNÝM UHLÍM PROTI ZÁPACHU

DN	Prietok vzduchu l/s při 250 Pa	Balenie	Skladom	Objednávacie číslo	Cena EUR/ks
70/80/100	3,33	1	nie	11 A24 00 0099	115,88
vložka s aktívnym uhlím		1	nie	11 A25 00 0099	41,35

Vodorovné aj zvislé použitie

PRIVZDUŠŇOVACÍ VENTIL MARLEY

DN	Hltnosť (l/s)	Balenie	Skladom	Objednávacie číslo	Cena EUR/ks
32-50	7,6	6	áno	093833	8,53
75-110	26	3	áno	093840	20,78

STENOVÁ VSTAVANÁ SKRINKA S PRIVZDUŠŇOVACÍM VENTILOM

Ventil DN	Prevedenie	Balenie	Skladom	Objednávacie číslo	Cena EUR/ks
32-50	s privzdušením	1	nie	17 270 01 0099	130,61
32-50	bez privzdušenia	1	nie	17 270 01 S099	113,47
70-100	s privzdušením	1	nie	17 271 01 0099	163,27
70-100	bez privzdušenia	1	nie	17 271 01 S099	113,47

SIFÓNOVÉ NAPOJENIE S PRIVZDUŠENÍM

Ventil DN	Závit	Prietok l/s	Balenie	Skladom	Objednávacie číslo	Cena EUR/ks
40	R 1 1/2"	5	1	nie	03 001 00 0099	24,00
50	R 1 1/2"	5	1	nie	03 002 00 0099	70,29
56	R 1 1/2"	5	1	nie	03 016 00 0099	70,29

ODTOKOVÉ KOLENO 90° S PREVLEČNOU MATICOU, L = 250 mm, POCHRÓMOVANÉ

DN	Závit	Prietok l/s	Balenie	Skladom	Objednávacie číslo	Cena EUR/ks
32	R 1 1/4"	2	1	nie	03 091 00 0000	32,86

ODTOKOVÁ RÚRKA PRIAMA, L = 250 mm, POCHRÓMOVANÁ

DN mm	Prietok l/s	Balenie	Skladom	Objednávacie číslo	Cena EUR/ks
32	2	1	nie	03 089 00 0000	26,65

PREDLŽOVACIA RÚRKA S HRDLIOM, L = 125 mm, POCHRÓMOVANÁ

DN mm	Prietok l/s	Balenie	Skladom	Objednávacie číslo	Cena EUR/ks
32	2	1	nie	03 090 00 0000	25,71

HT FLEXI RÚRA

Dĺžka mm	Balenie	Skladom	Objednávacie číslo	Cena EUR/ks
250	1	áno	093918	6,12
500	1	áno	093925	7,39
750	1	áno	093932	8,86
1000	1	áno	093949	11,76



SPLACHOVACIA NÁDRŽKA 936

Popis	Farba	Balenie Kar/pal	Skladom	Objednávacie číslo	Cena EUR/ks
nízkopoložená 6l, Štart/Stop, prevedenie s roháčikom	biela	1/32	áno	91 601 01 0000	53,06



SPLACHOVACIA NÁDRŽKA 928

Popis	Farba	Balenie Kar/pal	Skladom	Objednávacie číslo	Cena EUR/ks
nízkopoložená 6 - 9l, Štart/Stop, prevedenie bez roháčika	biela	1/52	áno	91 903 01 S000	45,71



SPLACHOVACIA NÁDRŽKA 928 U

Popis	Farba	Balenie Kar/pal	Skladom	Objednávacie číslo	Cena EUR/ks
univerzálna nízko položená alebo vysoko položená 6 - 9l, Štart/Stop, prevedenie bez roháčika	biela	1/52	áno	91 905 01 S000	48,57



SPLACHOVACIA NÁDRŽKA 961/2V - TOPSTAR DUO

Popis	Farba	Balenie Kar/pal	Skladom	Objednávacie číslo	Cena EUR/ks
nízkopoložená pre kombi záchody 6-9l, splachovanie 2 mn. vody 6-9l / 3l, prevedenie bez roháčika	biela	1/20	áno	94 504 01 S000	74,69



SPLACHOVACIA NÁDRŽKA JUNIOR

Popis	Farba	Balenie Kar/pal	Skladom	Objednávacie číslo	Cena EUR/ks
nízko položená 6l, Štart/Stop, prevedenie bez roháčika	biela	1/38	nie	91 A01 01 S099	72,24



SPLACHOVACÍ NÁDRŽKA JUNIOR JET

Popis	Farba	Balenie Kar/pal	Skladom	Objednávacie číslo	Cena EUR/ks
vysoko položená 6l, Štart/Stop, prevedenie bez roháčika	biela	1/38	nie	92 A00 01 0099	75,92

PRÍSLUŠENSTVO

Popis	Balenie	Skladom	Objednávacie číslo	Cena EUR/ks
Splachovacia rúra s kolenom	1/20	nie	01 A02 01 0099	17,67
Ovládacia súprava (predtým 02 A03 00 0099)	1/50	nie	02 410 00 0000	21,39





SPLACHOVACIA NÁDRŽKA VERONA DUO

Popis	Farba	Balenie Kar/pal	Skladom	Objednávacie číslo	Cena EUR/ks
nízko položená 6-9l, 2 mn. vody 6-9l/3,5l a Štart/Stop, prevedenie s roháčikom	biela	1/26	nie	91 A06 01 0000	83,67



VYPÚŠŤACIA ARMATÚRA INEO PRE KERAMICKÉ NÁDRŽKY

Prevedenie	Balenie Kar/pal	Skladom	Objednávacie číslo	Cena EUR/ks
pre keramické nádržky	1/25	áno	93 606 81 0000	33,88



SKLOPNÉ SEDÁTKO LIFESTYLE PRE SPRCHY, KÚPEĽNE A KÚPEĽNÉ PRIESTORY

Farba	Balenie Kar/pal	Skladom	Objednávacie číslo	Cena EUR/ks
biela	1/4	áno	54 002 01 0000	230,2



WC SEDÁTKO 8000 (LEANOS)

Prevedenie	Farba	Balenie Kar/pal	Skladom	Objednávacie číslo	Cena EUR/ks
duroplast, závesy nerez	biela	1/5	nie	56 031 01 0000	40,41



WC SEDÁTKO 1502 (TOPLINE)

Prevedenie	Farba	Balenie Kar/pal	Skladom	Objednávacie číslo	Cena EUR/ks
duroplast, závesy nerez	biela	1/5	nie	56 037 01 0000	29,39



WC SEDÁTKO 1200 (SANLINE)

Prevedenie	Farba	Balenie Kar/pal	Skladom	Objednávacie číslo	Cena EUR/ks
termoplast, závesy nerez	biela	1/5	nie	56 051 01 0000	27,35



WC SEDÁTKO DETSKÉ (MINISIT)

Prevedenie	Farba	Balenie Kar/pal	Skladom	Objednávacie číslo	Cena EUR/ks
termoplast, závesy nerez	biela	1/5	nie	56 048 01 0000	78,37
termoplast, závesy nerez	modrá RAL 5002	1/5	nie	56 048 72 0000	134,29
termoplast, závesy nerez	červená RAL 3003	1/5	nie	56 048 84 0000	134,29





7

Podlahové
vpusty

PODLAHOVÉ VPUSTY

Podlahové vpusty slúžia ako ideálne bodové odvodnenie kúpeľní, práčovní, pivníc alebo terás. V našej ponuke nájdete vpusty s vodorovným aj zvislým odtokom a tiež varianty s nastaviteľnou výškou. Mriežky jednotlivých vpustov sa vyrábajú tak z plastových materiálov (PP, PVC, ABS), ako aj z nehrdzavejúcej ocele. Ponúkame aj variant podlahových vpustov na suchú prevádzku, keď pri vyschnutí sifónu je odtok uzatvorený guľkou, ktorá vytvára protizápachovú bariéru. Všetky vpusty sú klasifikované pre triedy zaťaženia K3, teda s odolnosťou vyššou než 300 kg.



PODLAHOVÁ VPUST SO ZVISLÝM ODTOKOM S VNÚTORNÝM PRIPOJENÍM

Rozmer mm	Materiál/mriežka	Odtok DN	Balenie Kartón	Skladom	Objednávacie číslo	Cena EUR/ks
100 x 100	PP/PP	40	6	áno	155260	7,06
150 x 150	PVC/PVC	50	3	áno	155265	10,20
200 x 200	PVC/PVC	75	4	áno	155270	34,12

PODLAHOVÁ VPUST SO ZVISLÝM ODTOKOM

Rozmer mm	Materiál/mriežka	Odtok DN	Balenie Kartón	Skladom	Objednávacie číslo	Cena EUR/ks
100 x 100	PP/PP	50	20	áno	067407	5,31
200 x 200	PP/PP	75	4	áno	067421	15,47
200 x 200	PP/PP	110	4	áno	067445	15,47
250 x 250	PP/PP	110	4	áno	067438	21,02

PODLAHOVÁ VPUST S VODOROVNÝM ODTOKOM

Rozmer mm	Materiál/mriežka	Odtok DN	Balenie Kartón	Skladom	Objednávacie číslo	Cena EUR/ks
100 x 100	PP/PP	40	6	áno	155250	11,14
150 x 150	PP/PP	40	6	áno	152599	14,86
150 x 150	PP/nerez	40	6	áno	152600	21,55
150 x 150	PP/PP	50	6	áno	155255	14,90
150 x 150	PP/nerez	50	6	áno	152601	21,55

PODLAHOVÁ VPUST SO ZVISLÝM ODTOKOM CHRÓMOVÉHO VZHĽADU

Rozmer mm	Materiál/mriežka	Odtok DN	Balenie Kartón	Skladom	Objednávacie číslo	Cena EUR/ks
100 x 100	ABS/ABS	50	20	áno	067247	18,37

SPÄTNÁ KLAPKA NA VLOŽENIE DO RÚRKY DN 100

Rozmer mm	Materiál/mriežka	Balenie Kartón	Skladom	Objednávacie číslo	Cena EUR/ks
110	PP	6	áno	155294	22,29



8

**Podtlakové
a gravitačné
odvodnenie striech
AKASISON**

AKASISON PE-HD SYSTÉM PRE SPLAŠKOVÚ A DAŽĎOVÚ GRAVITAČNÚ KANALIZÁCIU A PODTLAKOVÉ ODVODNENIE STRIECH

Kompletný a ucelený systém rúrok a tvaroviek s priermi od d 40 mm až do d 315 mm spĺňa najvyššie požiadavky na moderné sanitárne inštalácie v obytných budovách, hoteloch, školách, nemocniciach aj objektoch občianskej vybavenosti.

PODTLAKOVÉ ODVODNENIE STRIECH AKASISON

Podtlakové odvodnenie Akasison predstavuje kompletný systém na odvodňovanie striech, ktorý sa skladá zo strešných vtokov, upevňovacieho materiálu, rúrok a tvaroviek z PE-HD. Na navrhovanie podtlakového odvodnenia sa využíva špeciálne navrhnutý výpočtový softvér, pomocou ktorého je možné potrebnú sieť hydraulicky optimálne vyladiť a celý systém zobraziť v izometriách.

Systém Akasison je ideálny na odvodnenie veľkých plochých striech. Rúrky a tvarovky sú vyrobené z vysokohustotného polyetylénu (PE-HD) a má charakteristickú čiernu farbu. Systém je dostupný v dimenziách d 40 - 315 mm. Spojovanie sa vykonáva zvarovaním elektrospojkami alebo na tupo. Spojenie so strešnými vtokmi je pevné. Na ukotvenie rúrkovej siete sa využíva pevný upevňovací systém.

V protiklade ku konvenčnému systému vám ponúkame nielen hospodárne, ale aj stavebno-technické prednosti:

- menšie dimenzie rúrok vďaka plnému naplneniu
- slobodu projekcie pri utváraní stavieb
- vodorovnú montáž rúrok pod strešnou konštrukciou a bezpečné uchytenie rozvodu
- úsporu veľkej časti kanalizácie a s tým spojených zemných prác vďaka menšiemu množstvu zvislých dažďových zvodov
- optimálne samočistenie systému vďaka veľkej rýchlosti prietoku vody

AKO TO FUNGUJE?

Pri drobnom daždi je princíp fungovania podtlakového systému odvodnenia striech rovnaký ako pri konvenčnom odvodnení. Pri väčšej intenzite dažďa sa potrubie s malým priemerom rýchlo naplní dažďovou vodou. Špeciálna konštrukcia strešného vtoku zabraňuje prístupu vzduchu. Tým vzniká sieť potrubí s plným naplnením. Voda z potrubia padá do zvodu a tým vytvára podtlak. Pri podtlakovom systéme odvodnenia striech vznikajú v systéme pomerne vysoké podtlaky a pretlaky. Na počiatku potrubia pri prvom strešnom vtoku je podtlak ešte nulový. Čím bližšie sú však vtoky k spádovej rúrke, tým je podtlak vyšší. Pri prechode horizontálneho rozvodu do zvislého zvodu je podtlak najväčší.

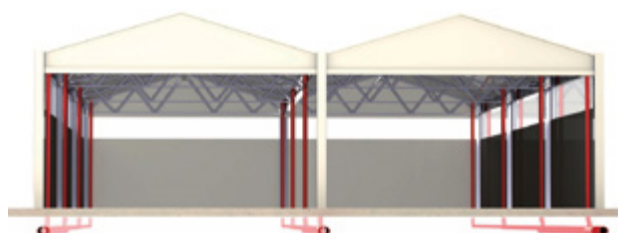

Konvenčný spôsob odvodnenia - gravitačný

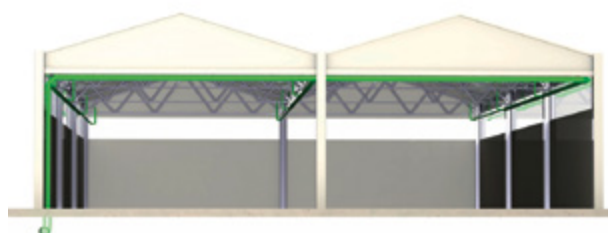

Podtlakový systém odvodnenia

HDPE RÚRA BEZ HRDLA

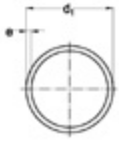

d	Dĺžka mm	s	Sila steny mm	Skladom	Objednávacie číslo	Cena Kč/m
40	5000	12,5	3,0	áno	10 04 00	2,78
50	5000	12,5	3,0	áno	10 05 00	3,31
56	5000	12,5	3,0	áno	10 56 00	3,71
63	5000	12,5	3,0	áno	10 06 00	4,16
75	5000	12,5	3,0	áno	10 07 00	4,90
90	5000	12,5	3,5	áno	10 09 00	6,57
110	5000	12,5	4,2	áno	10 11 00	9,02
125	5000	12,5	4,8	áno	10 12 00	11,67
160	5000	12,5	6,2	áno	10 16 00	18,65
200	5000	16	6,2	áno	10 20 00	39,35
200	5000	12,5	7,7	áno	10 20 10	28,61
250	5000	16	7,7	áno	10 25 00	61,14
250	5000	12,5	9,6	nie	10 25 10	67,92
315	5000	16	9,7	áno	10 31 00	95,67
315	5000	12,5	12,1	nie	10 31 10	107,88

REDUKCIA EXCENTRICKÁ

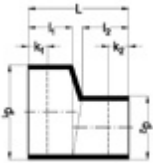

d_1/d_2	L	l_1	l_2	k_1	k_2	Skladom	Objednávacie číslo	Cena EUR/ks
50/40	80	35	37	20	20	áno	16 05 04	2,57
56/40	80	35	37	20	20	áno	16 56 04	2,73
56/50	80	35	37	20	20	áno	16 56 05	2,90
63/40	80	35	37	20	20	áno	16 06 04	2,94
63/50	80	35	37	20	20	áno	16 06 05	2,94
63/56	80	35	37	20	20	áno	16 06 56	2,94
75/40	80	35	30	20	20	áno	16 07 04	3,14
75/50	80	35	37	20	20	áno	16 07 05	3,14
75/56	80	35	37	20	20	áno	16 07 56	3,14
75/63	80	35	37	20	20	áno	16 07 06	3,14
90/40	80	30	33	20	20	áno	16 09 04	3,59
90/50	80	30	34	20	20	áno	16 09 05	3,59
90/56	80	30	36	20	20	áno	16 09 56	3,59
90/63	80	30	39	20	20	áno	16 09 06	3,59
90/75	80	30	44	20	20	áno	16 09 07	3,59
110/40	80	31	34	20	20	áno	16 11 04	4,78
110/50	80	31	34	20	20	áno	16 11 05	4,78
110/56	80	31	35	20	20	áno	16 11 56	4,78
110/63	80	31	34	20	20	áno	16 11 06	4,78
110/75	80	31	36	20	20	áno	16 11 07	4,78
110/90	80	31	41	20	20	áno	16 11 09	4,78
125/56	80	35	37	20	20	áno	16 12 56	5,63
125/63	80	35	37	20	20	áno	16 12 06	7,67
125/75	80	35	30	20	20	áno	16 12 07	7,67
125/90	80	35	32	20	20	áno	16 12 09	7,67
125/110	80	36	36	20	20	áno	16 12 11	7,67
160/110	80	28	36	20	20	áno	16 16 11	9,43
160/125	80	32	36	20	20	áno	16 16 12	9,43

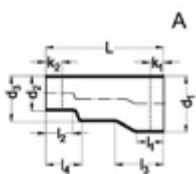

REDUKCIA EXCENTRICKÁ, DLHÉ PŘEVEDENÍ

d_1/d_2	L	l_1	l_2	k_1	k_2	Skladom	Objednávacie číslo	Cena EUR/ks
200/110	335	95	36	75	20	áno	14 20 11	37,14
200/125	335	95	36	75	20	áno	14 20 12	37,14
200/160	260	95	95	75	75	áno	14 20 16	37,14
250/200	290	105	95	85	75	áno	14 25 20	42,86
315/200	580	115	95	95	75	áno	14 31 20	97,14
315/250	340	115	105	75	85	nie	14 31 25	97,14

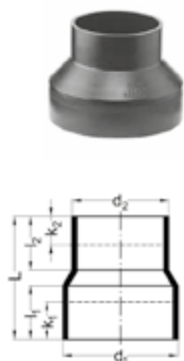

REDUKCIA CENTRICKÁ

d_1/d_2	L	l_1	l_2	k_1	k_2	Skladom	Objednávacie číslo	Cena EUR/ks
50/40	80	30	30	15	15	nie	15 05 04	2,82
56/40	80	30	30	15	15	nie	15 56 04	2,86
56/50	80	30	30	15	15	nie	15 56 05	2,86
63/40	80	30	30	15	15	nie	15 06 04	3,18
63/50	80	30	30	15	15	nie	15 06 05	3,18
63/56	80	30	30	15	15	nie	15 06 56	3,18
75/40	80	30	30	15	15	nie	15 07 04	2,94
75/50	80	30	30	15	15	nie	15 07 05	2,94
75/56	80	30	30	15	15	nie	15 07 56	2,94
75/63	80	30	30	15	15	nie	15 07 06	2,94
90/40	80	30	30	15	15	nie	15 09 04	4,82
90/50	80	30	28	15	15	nie	15 09 05	4,82
90/56	80	30	30	15	15	nie	15 09 56	4,82
90/63	80	30	30	15	15	nie	15 09 06	4,82
90/75	80	30	28	15	15	nie	15 09 07	4,82
110/40	80	30	30	15	15	nie	15 11 04	4,16
110/50	80	30	30	15	15	nie	15 11 05	4,16
110/56	80	30	30	15	15	nie	15 11 56	4,16
110/63	80	30	30	15	15	nie	15 11 06	4,16
110/75	80	30	30	15	15	nie	15 11 07	4,16
110/90	80	30	30	15	15	nie	15 11 09	4,16
125/75	80	30	30	15	15	nie	15 12 07	8,16
125/90	80	30	30	15	15	nie	15 12 09	8,16
125/110	80	35	30	15	15	nie	15 12 11	8,16
160/110	80	35	30	15	15	nie	15 16 11	9,47
160/125	80	39	30	15	15	nie	15 16 12	9,47
200/160	149	50	40	40	30	nie	15 20 16	104,90
250/160	194	60	40	50	30	nie	15 25 16	163,47
250/200	182	60	50	50	40	nie	15 25 20	163,47
315/200	230	90	80	80	70	nie	15 31 20	231,47
315/250	230	90	90	80	80	nie	15 31 25	231,47

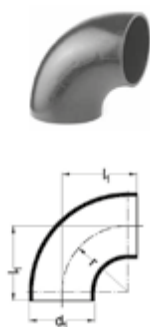

OBLÚK 90°

d	l_1	r	Skladom	Objednávacie číslo	Cena EUR/ks
160	160	160	nie	11 16 91	21,96
200	205	200	nie	11 20 91	62,24
250	290	265	nie	11 25 91	125,92
315	340	300	nie	11 31 91	239,35

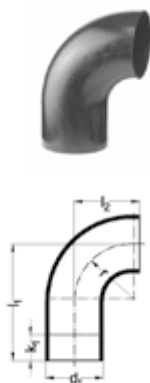

OBLÚK 90° S DLHÝM RAMENOM

d	l_1	l_2	k_1	r	Skladom	Objednávacie číslo	Cena EUR/ks
40	93	43	43	40	nie	11 04 92	1,84
50	103	53	53	50	nie	11 05 92	2,20
56	120	59	59	56	nie	11 56 92	4,37
63	130	66	66	65	nie	11 06 92	4,45
75	140	78	78	75	nie	11 07 92	5,67
90	155	93	93	90	nie	11 09 92	7,76
110	180	113	113	110	nie	11 11 92	6,86
125	190	128	128	125	nie	11 12 92	11,47



OBLÚK 15°

d	l ₁	k ₁	r	Skladom	Objednávacie číslo	Cena EUR/ks
110	125	65	165	nie	18 11 15	22,33
125	150	45	188	nie	18 12 15	32,12
160	175	100	240	nie	18 16 15	51,14
200	200	125	300	nie	18 20 15	62,82
250	225	135	375	nie	18 25 15	73,39
315	250	175	473	nie	18 31 15	96,61



OBLÚK 30°

d	l ₁	k ₁	r	Skladom	Objednávacie číslo	Cena EUR/ks
110	125	60	165	nie	18 11 30	22,33
125	150	85	188	nie	18 12 30	32,12
160	175	100	240	nie	18 16 30	57,76
200	200	115	200	nie	18 20 30	61,80
250	225	125	255	nie	18 25 30	73,39
315	250	135	320	nie	18 31 30	96,61

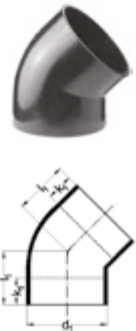

KOLENO 45°

d	l ₁	k ₁	Skladom	Objednávacie číslo	Cena EUR/ks
40	40	20	áno	12 04 45	1,27
50	45	20	áno	12 05 45	1,51
56	45	20	áno	12 56 45	1,96
63	50	20	áno	12 06 45	2,45
75	50	20	áno	12 07 45	2,73
90	55	20	áno	12 09 45	3,59
110	60	25	áno	12 11 45	3,80
125	65	25	áno	12 12 45	6,82
160	69	20	áno	12 16 45	14,57
200	173	60	áno	12 20 45	39,92
250	182	60	nie	12 25 45	84,45
315	195	60	nie	12 31 45	108,00





KOLENO 88,5°

d	typ	l ₁	k ₁	Skladom	Objednávacie číslo	Cena EUR/ks
40	A	55	25	áno	12 04 88	1,67
50	A	60	20	áno	12 05 88	1,92
56	A	65	20	áno	12 56 88	2,45
63	A	70	20	áno	12 06 88	3,35
75	A	75	20	áno	12 07 88	3,63
90	A	80	20	áno	12 09 88	4,00
110	A	95	25	áno	12 11 88	6,41
125	A	100	25	áno	12 12 88	10,98
160	A	120	25	nie	12 16 88	18,49
200	B	290	60	nie	12 20 88	81,92
250	B	350	60	nie	12 25 88	139,92
315	B	360	60	nie	12 31 88	226,37

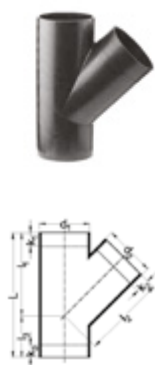

ODBOČKA 45°

d ₁ /d ₂	L	l ₁ /l ₂	l ₃	k ₁	k ₂	k ₃	Skladom	Objednávacie číslo	Cena EUR/ks
40/40	135	90	45	30	30	25	nie	30 04 04	3,10
50/40	165	110	55	45	45	40	áno	30 05 04	3,10
50/50	165	110	55	20	20	35	áno	30 05 05	3,10
56/40	180	120	60	35	30	60	áno	30 56 04	4,41
56/50	180	120	60	30	30	40	áno	30 56 05	4,41
56/56	180	120	60	25	25	40	áno	30 56 56	4,41
63/40	195	130	65	40	45	45	áno	30 06 04	4,57
63/50	195	130	65	30	30	50	áno	30 06 05	4,57
63/56	195	130	65	25	25	45	áno	30 06 56	4,57
63/63	195	130	65	20	20	40	áno	30 06 06	4,57
75/40	210	140	70	60	50	65	áno	30 07 04	5,43
75/50	210	140	70	40	30	70	áno	30 07 05	5,43
75/56	210	140	70	35	25	55	áno	30 07 56	5,43
75/63	210	140	70	35	25	45	áno	30 07 06	5,43
75/75	210	140	70	25	25	40	áno	30 07 07	5,43
90/40	240	160	80	65	55	75	áno	30 09 04	8,20
90/50	240	160	80	50	40	80	áno	30 09 05	6,94
90/56	240	160	80	45	35	75	áno	30 09 56	11,43
90/63	240	160	80	40	30	70	áno	30 09 06	6,94
90/75	240	160	80	35	30	65	áno	30 09 07	6,94
90/90	240	160	80	20	20	50	áno	30 09 09	6,94
110/40	270	180	90	75	60	95	áno	30 11 04	9,43
110/50	270	180	90	55	50	95	áno	30 11 05	9,43
110/56	270	180	90	45	40	90	áno	30 11 56	9,43
110/63	270	180	90	40	35	85	áno	30 11 06	9,43
110/75	270	180	90	35	30	75	áno	30 11 07	9,43
110/90	270	180	90	30	25	65	áno	30 11 09	9,43
110/110	270	180	90	20	20	55	áno	30 11 11	9,43
125/50	300	200	100	115	60	75	áno	30 12 05	15,55
125/56	300	200	100	110	50	45	áno	30 12 56	15,55
125/63	300	200	100	60	45	105	áno	30 12 06	15,55
125/75	300	200	100	50	40	95	áno	30 12 07	15,55
125/90	300	200	100	35	30	30	áno	30 12 09	15,55
125/110	300	200	100	25	25	25	áno	30 12 11	15,55
125/125	300	200	100	20	20	20	áno	30 12 12	15,55
160/50	375	250	125	120	115	65	áno	30 16 05	46,57
160/56	375	250	125	120	115	65	áno	30 16 56	46,57
160/63	375	250	125	120	115	65	áno	30 16 06	46,57
160/75	375	250	125	120	115	65	áno	30 16 07	32,65
160/90	375	250	125	110	105	55	áno	30 16 09	32,65
160/110	375	250	125	50	40	45	áno	30 16 11	32,65
160/125	375	250	125	10	20	40	áno	30 16 12	32,65

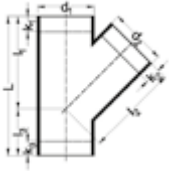

ODBOČKA 45°

d_1/d_2	L	l_1/l_2	l_3	k_1	k_2	k_3	Skladom	Objednávacie číslo	Cena EUR/ks
160/160	375	250	125	10	15	25	áno	30 16 16	32,65
200/75	540	360	180	95	160	175	áno	30 20 07	61,10
200/90	540	360	180	80	150	165	áno	30 20 09	61,10
200/110	540	360	180	65	140	150	áno	30 20 11	82,12
200/125	540	360	180	55	130	140	áno	30 20 12	82,12
200/160	540	360	180	35	85	115	áno	30 20 16	82,12
200/200	555	375	180	0	0	95	áno	30 20 20	82,12
250/75	660	440	270	170	205	235	nie	30 25 07	204,90
250/90	660	440	220	160	195	225	nie	30 25 09	204,90
250/110	660	440	220	150	185	215	nie	30 25 11	204,90
250/125	660	440	220	140	175	205	nie	30 25 12	432,00
250/160	660	440	220	120	130	180	nie	30 25 16	204,90
250/200	660	440	220	90	50	150	nie	30 25 20	204,90
250/250	900	600	300	160	160	250	nie	30 25 25	394,90
315/110	840	560	280	235	260	305	nie	30 31 11	247,47
315/125	840	560	280	220	250	290	nie	30 31 12	300,08
315/160	840	560	280	200	205	270	nie	30 31 16	321,51
315/200	840	560	280	175	125	240	nie	30 31 20	720,20
315/250	840	560	280	140	130	205	nie	30 31 25	541,67
315/315	950	610	340	170	170	280	nie	30 31 31	677,18





ODBOČKA 88,5°

d ₁ /d ₂	L	l ₁ /l ₂	l ₃	k ₁	k ₂	k ₃	Skladom	Objednávacie číslo	Cena EUR/ks
40/40	130	55	75	25	25	45	nie	20 04 04	5,18
50/40	150	60	90	30	25	60	nie	20 05 04	5,27
50/50	150	60	90	25	25	55	nie	20 05 05	4,65
56/50	175	70	105	35	30	70	nie	20 56 05	4,82
56/56	175	70	105	30	30	65	nie	20 56 56	4,82
63/40	175	70	105	30	30	70	nie	20 06 04	5,80
63/50	175	70	105	35	30	70	nie	20 06 05	5,80
63/56	175	70	105	30	30	65	nie	20 06 56	5,80
63/63	175	70	105	30	30	60	nie	20 06 06	5,80
75/40	175	70	105	40	25	75	nie	20 07 04	6,61
75/50	175	70	105	35	25	70	nie	20 07 05	6,61
75/56	175	70	105	30	25	65	nie	20 07 56	6,61
75/63	175	70	105	25	25	60	nie	20 07 06	6,61
75/75	175	70	105	25	25	55	nie	20 07 07	6,61
90/40	200	80	120	45	25	85	nie	20 09 04	10,24
90/50	200	80	120	45	25	85	nie	20 09 05	10,24
90/56	200	80	120	40	25	85	nie	20 09 56	10,24
90/63	200	80	120	35	25	80	nie	20 09 06	10,24
90/75	200	80	120	30	25	75	nie	20 09 07	10,24
90/90	200	80	120	25	25	70	nie	20 09 09	10,24
110/40	225	90	135	60	25	100	nie	20 11 04	12,20
110/50	225	90	135	50	25	95	nie	20 11 05	12,20
110/56	225	90	135	45	25	90	nie	20 11 56	12,20
110/63	225	90	135	40	25	90	nie	20 11 06	12,20
110/75	225	90	135	35	25	85	nie	20 11 07	12,20
110/90	225	90	135	30	25	75	nie	20 11 09	12,20
110/110	225	90	135	20	25	65	nie	20 11 11	12,20
125/50	250	100	150	60	25	110	nie	20 12 05	15,76
125/56	250	100	150	55	25	105	nie	20 12 56	15,76
125/63	250	100	150	50	25	105	nie	20 12 06	15,76
125/75	250	100	150	45	25	100	nie	20 12 07	15,76
125/90	250	100	150	40	25	90	nie	20 12 09	15,76
125/110	250	100	150	30	20	80	nie	20 12 11	15,76
125/125	250	100	150	20	20	70	nie	20 12 12	15,76
160/50	350	140	210	75	30	145	nie	20 16 05	50,73
160/56	350	140	210	75	30	145	nie	20 16 56	50,73
160/63	350	140	210	65	30	140	nie	20 16 06	50,73
160/75	350	140	210	80	45	150	nie	20 16 07	50,73
160/90	350	140	210	55	30	125	nie	20 16 09	50,73
160/110	350	140	210	60	45	135	nie	20 16 11	50,73
160/160	350	140	210	30	35	105	nie	20 16 16	50,73
200/75	360	180	180	90	60	90	nie	20 20 07	141,84
200/90	360	180	180	80	60	80	nie	20 20 09	141,84
200/110	360	180	180	70	60	70	nie	20 20 11	141,84
200/125	360	180	180	65	60	65	nie	20 20 12	141,84
200/160	360	180	180	45	60	45	nie	20 20 16	141,84
200/200	360	180	180	25	60	25	nie	20 20 20	141,84
250/110	440	220	220	110	70	110	nie	20 25 11	213,59
250/125	440	220	220	105	70	105	nie	20 25 12	213,59
250/160	440	220	220	85	70	85	nie	20 25 16	213,59
250/200	480	240	240	65	40	65	nie	20 25 20	213,59
250/250	480	240	240	40	40	40	nie	20 25 25	213,59
315/110	560	280	280	170	90	170	nie	20 31 11	285,51
315/125	560	280	280	165	90	165	nie	20 31 12	285,51
315/160	560	280	280	145	90	145	nie	20 31 16	285,51
315/200	560	280	280	120	65	120	nie	20 31 20	285,51
315/250	560	280	280	95	65	95	nie	20 31 25	397,51
315/315	560	280	280	70	65	70	nie	20 31 31	285,51

DVOJITÁ SFÉRIKÁ ODBOČKA 88,5° / 90°



d_1/d_2	L	l_1	l_2	D	k_1	k_2	Skladom	Objednávacie číslo	Cena EUR/ks
110/50	275	135	140	170	30	15	nie	24 11 14	46,12
110/56	275	135	140	170	30	15	nie	24 11 15	46,12
110/63	275	135	140	170	30	15	nie	24 11 16	46,12
110/75	275	135	140	170	30	15	nie	24 11 17	46,12
110/90	275	135	140	170	30	15	nie	24 11 19	46,12
110/110	275	135	140	170	30	30	nie	24 11 01	46,12
125/50	260	130	145	190	30	20	nie	24 12 14	49,76
125/56	260	130	145	190	30	20	nie	24 12 15	49,76
125/75	260	130	145	190	30	20	nie	24 12 17	49,76
125/110	260	130	125	190	30	40	nie	24 12 01	49,76
125/125	260	130	125	190	30	40	nie	24 12 12	49,76

DVOJITÁ SFÉRIKÁ ODBOČKA 88,5° / 135°



d_1/d_2	L	l_1	l_2	D	k_1	k_2	Skladom	Objednávacie číslo	Cena EUR/ks
110/50	275	135	140	170	30	15	nie	24 11 24	57,10
110/56	275	135	140	170	30	15	nie	34 11 25	57,10
110/63	275	135	140	170	30	15	nie	24 11 26	57,10
110/75	275	135	140	170	30	15	nie	24 11 27	57,10
110/90	275	135	140	170	30	15	nie	24 11 29	57,10
110/110	275	135	140	170	30	30	nie	24 11 02	57,10
125/50	260	130	145	190	30	20	nie	24 12 24	57,10
125/56	260	130	145	190	30	20	nie	24 12 25	57,10
125/75	260	130	145	190	30	20	nie	24 12 27	57,10
125/110	260	130	125	190	30	40	nie	24 12 02	57,10
125/125	260	130	125	190	30	40	nie	24 12 22	57,10

DVOJITÁ SFÉRIKÁ ODBOČKA 88,5° / 180°



d_1/d_2	L	l_1	l_2	D	k_1	k_2	Skladom	Objednávacie číslo	Cena EUR/ks
110/50	275	135	140	170	30	15	nie	24 11 34	46,12
110/56	275	135	140	170	30	15	nie	24 11 35	46,12
110/63	275	135	140	170	30	15	nie	24 11 36	46,12
110/75	275	135	140	170	30	15	nie	24 11 37	46,12
110/90	275	135	140	170	30	15	nie	24 11 39	46,12
110/110	275	135	140	170	30	30	nie	24 11 03	46,12
125/50	260	130	145	190	30	20	nie	24 12 34	49,76
125/56	260	130	145	190	30	20	nie	24 12 35	49,76
125/75	260	130	145	190	30	20	nie	24 12 37	49,76
125/110	260	130	125	190	30	40	nie	24 12 03	49,76
125/125	260	130	125	190	30	40	nie	24 12 32	49,76

TROJITÁ SFÉRIKÁ ODBOČKA 88,5° / 90°



d_1/d_2	L	l_1	l_2	D	k_1	k_2	Skladom	Objednávacie číslo	Cena EUR/ks
110/50	275	135	140	170	30	15	nie	34 11 14	57,10
110/56	275	135	140	170	30	15	nie	34 11 15	57,10
110/63	275	135	140	170	30	15	nie	34 11 16	57,10
110/75	275	135	140	170	30	15	nie	34 11 17	57,10
110/90	275	135	140	170	30	15	nie	34 11 19	57,10
110/110	275	135	140	170	30	30	nie	34 11 01	57,10
125/50	260	130	145	190	30	20	nie	34 12 14	69,84
125/56	260	130	145	190	30	20	nie	34 12 15	69,84
125/75	260	130	145	190	30	20	nie	34 12 17	69,84
125/110	260	130	125	190	30	40	nie	34 12 01	69,84
125/125	260	130	125	190	30	40	nie	34 12 12	69,84



TROJITÁ SFÉRIKÁ ODBOČKA 88,5° / 135°

d ₁ /d ₂	L	l ₁	l ₂	D	k ₁	k ₂	Skladom	Objednávacie číslo	Cena EUR/ks
110/50	275	135	140	170	30	15	nie	34 11 24	57,10
110/56	275	135	140	170	30	15	nie	34 11 25	57,10
110/63	275	135	140	170	30	15	nie	34 11 26	57,10
110/75	275	135	140	170	30	15	nie	34 11 27	57,10
110/90	275	135	140	170	30	15	nie	34 11 29	57,10
110/110	275	135	140	170	30	30	nie	34 11 02	57,10
125/50	260	130	145	190	30	20	nie	34 12 24	69,84
125/56	260	130	145	190	30	20	nie	34 12 25	69,84
125/75	260	130	145	190	30	20	nie	34 12 27	69,84
125/110	260	130	125	190	30	40	nie	34 12 02	69,84
125/125	260	130	125	190	30	40	nie	34 12 22	69,84



ŠTVORITÁ SFÉRIKÁ ODBOČKA 88,5° / 90°

d ₁ /d ₂	L	l ₁	l ₂	D	k ₁	k ₂	Skladom	Objednávacie číslo	Cena EUR/ks
110/50	275	135	140	170	30	15	nie	44 11 14	77,71
110/56	275	135	140	170	30	15	nie	44 11 15	77,71
110/63	275	135	140	170	30	15	nie	44 11 16	77,71
110/75	275	135	140	170	30	15	nie	44 11 17	77,71
110/90	275	135	140	170	30	15	nie	44 11 19	77,71
110/110	275	135	140	170	30	30	nie	44 11 01	77,71
125/50	260	130	145	190	30	20	nie	44 12 14	80,12
125/56	260	130	145	190	30	20	nie	44 12 15	80,12
125/75	260	130	145	190	30	20	nie	44 12 17	80,12
125/110	260	130	125	190	30	40	nie	44 12 01	80,12
125/125	260	130	125	190	30	40	nie	44 12 12	80,12



ODBOČKA 88,5° S PLYNULÝM NÁTOKOM

d ₁ /d ₂	L	l ₁	l ₂	k ₁	k ₂	Skladom	Objednávacie číslo	Cena EUR/ks
110/110	230	140	120	90	20	nie	25 11 11	9,06



AKAVENT - PREDLŽOVACIA TVAROVKA

d ₁	L	l ₁	l ₂	l ₃	l ₄	l ₅	l ₆	l ₇	l ₈	l ₉	Objednávacie číslo	Cena EUR/ks
110	750	320	170	260	275	90	180	55	130	90	60 11 07	129,59
160	715	320	160	235	310	100	200	75	125	110	60 16 07	226,69

ZÁTKA NAVAROVACIA

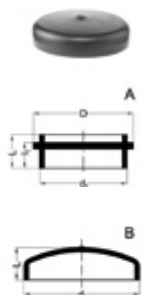

d ₁	Typ	L	D	l ₁	Skladom	Objednávacie číslo	Cena EUR/ks
40	A	15	46	11	nie	67 04 07	2,65
50	A	16	57	12	nie	67 05 07	2,69
56	A	16	64	12	nie	67 56 07	2,69
63	A	18	71	14	nie	67 06 07	2,90
75	A	21	85	16	nie	67 07 07	2,94
90	A	19	100	19	nie	67 09 07	2,98
110	A	19	120	19	nie	67 11 07	3,35
125	B	35			nie	67 12 09	3,71
160	B	45			nie	67 16 09	5,59
200	B	55			nie	67 20 09	16,53
250	B	30			nie	67 25 09	74,45
315	B	30			nie	67 31 09	99,18

ČISTIACÍ KUS 90°

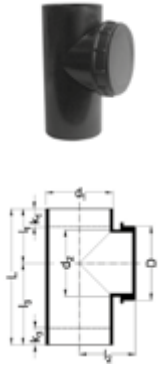

d ₁ /d ₂	D	L	l ₁ /l ₂	l ₃	k ₁	k ₂	k ₃	Skladom	Objednávacie číslo	Cena EUR/ks
40/40	64	130	55	80	75	25	45	nie	23 04 00	26,65
50/50	72	150	60	72	90	25	55	nie	23 05 00	15,22
56/56	83	175	70	100	105	30	65	nie	23 56 00	21,31
63/63	87	175	70	100	105	30	60	áno	23 06 00	20,65
75/75	91	175	70	100	105	25	55	áno	23 07 00	25,96
90/90	118	200	80	100	120	25	70	áno	23 09 00	28,94
110/110	135	225	90	100	135	20	65	áno	23 11 20	21,80
125/110	140	250	100	123	150	20	80	áno	23 12 00	35,39
160/110	140	350	140	140	210	60	135	áno	23 16 20	62,78
200/110	140	360	180	160	180	90	90	áno	23 20 00	160,04
250/110	140	440	220	185	220	110	110	nie	23 25 00	180,24
315/110	140	560	280	220	280	170	170	nie	23 31 00	231,59

ELEKTROSPONKA



d ₁	D	L	l ₁	Systém	Skladom	Objednávacie číslo	Cena EUR/ks
40	52	54	22	5A/80s	áno	41 04 95	3,55
50	62	54	22	5A/80s	áno	41 05 95	3,63
56	68	54	22	5A/80s	áno	41 56 95	4,08
63	75	54	22	5A/80s	áno	41 06 95	4,98
75	87	54	22	5A/80s	áno	41 07 95	4,00
90	102	56	22	5A/80s	áno	41 09 95	4,61
110	122	58	22	5A/80s	áno	41 11 95	3,88
125	137	66	22	5A/80s	áno	41 12 95	6,29
160	172	66	22	5A/80s	áno	41 16 95	8,29
200	233	175	31	220V/420s	áno	41 20 65	68,33
250	283	175	31	220V/420s	áno	41 25 65	79,63
315	349	175	31	220V/420s	áno	41 31 65	93,51

DILATAČNÉ HRDLO S TESNENÍM, ZÁPADKOVÝM KRÚŽKOM A OCHRANNÝM VIEČKOM

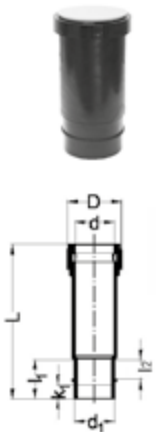

d ₁	Typ	D	d	L	l ₁	k ₁	Skladom	Objednávacie číslo	Cena EUR/ks
40	B	58	41	172	13		nie	40 04 20	6,78
50	B	68	51	172	135		nie	40 05 20	7,43
56	B	74	57	172	135		nie	40 56 20	12,73
63	B	78	64	155	135		áno	40 06 20	8,33
75	A	100	76	256	75	35	áno	42 07 20	9,43
90	A	116	91	256	75	35	áno	42 09 20	11,80
110	A	137	112	256	75	35	áno	42 11 20	10,45
125	A	153	127	256	75	35	áno	42 12 20	16,33
160	A	189	162	265	75	35	áno	42 16 20	25,80
200	B	230	202	310	230		áno	42 20 20	57,18
250	B	300	253	330	250		nie	40 25 20	112,20
315	B	370	319	360	270		nie	40 31 20	394,86

NÁSTRČNÉ HRDLO S TESNENÍM A OCHRANNÝM VIEČKOM



d ₁	D	d	L	l ₁	Skladom	Objednávacie číslo	Cena EUR/ks
40	53	41	73	54	nie	42 04 50	5,88
50	67	51	75	54	áno	42 05 50	3,47
56	72	57	80	54	nie	42 56 50	4,20
63	84	64	93	69	nie	42 06 50	7,96
75	96	76	95	69	áno	42 07 50	5,27
90	110	91	95	69	nie	42 09 50	6,53
110	131	111	95	69	áno	42 11 50	6,24
125	150	126	94	70	áno	42 12 50	13,39
160	190	162	130	105	nie	42 16 50	15,31



TVAROVKA PRE PEVNÝ BOD

d ₁	D	L	l ₁	l ₂	Skladom	Objednávacie číslo	Cena EUR/ks
110	118	80	17	31	nie	43 11 15	44,65
125	133	80	17	31	nie	43 12 15	51,02
160	170	91	25	31	nie	43 16 15	60,61
200	216	141	35	41	áno	43 20 15	91,35
250	262	201	60	41	nie	43 25 15	118,57
315	327	201	60	41	nie	43 31 15	168,86



ZÁVITOVÉ UZAVIERACIE VIEČKO S NÁTRUBKOM

d ₁	D	L	Skladom	Objednávacie číslo	Cena EUR/ks
40	66	85	nie	66 04 40	5,84
50	76	85	nie	66 05 40	5,88
56	82	85	nie	66 56 40	5,88
63	89	90	nie	66 06 40	8,33
75	103	91	nie	66 07 40	15,80
90	122	102	nie	66 09 40	16,00
110	148	107	nie	66 11 40	18,20

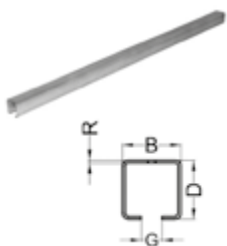

NOSNÁ LIŠTA 5 M (6 M)

l ₁	B	D	G	R	S	W	L	Skladom	Objednávacie číslo	Cena Kč/m
5	30	30	14,5	2	–	–	–	áno	70 00 05*	9,67
5	41	41	14,5	2	–	–	–	nie	70 00 07*	14,49

*Použitie:

Lišta 70 00 00 (6 m) a 70 00 05 (5 m) pre objímky d40–d200

Lišta 70 00 07 (5 m) pre objímky d250–d315

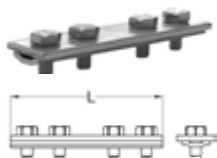

SPOJKA LIŠTY

L	Skladom	Objednávacie číslo	Cena EUR/ks
140	áno	70 00 15	9,43



ZÁVES LIŠTY

l ₁	l ₂	R	Skladom	Objednávacie číslo	Cena EUR/ks
30	30	M10	áno	70 00 25	4,16
41	41	M10	áno	70 00 27	6,90



OBJÍMKA NA NOSNÚ LIŠTU

d ₁	d ₂	l ₁	l ₂	l ₄	R	Skladom	Objednávacie číslo	Cena EUR/ks
40	42	30	30	30	M10	áno	75 04 35	3,59
50	52	30	30	30	M10	áno	75 05 35	3,80
56	58	30	30	30	M10	áno	75 56 35	3,80
63	65	30	30	30	M10	áno	75 06 35	4,00
75	77	30	30	30	M10	áno	75 07 35	4,20
90	92	30	30	30	M10	áno	75 09 35	4,57
110	112	30	30	30	M10	áno	75 11 35	4,90
125	127	30	30	30	M10	áno	75 12 35	5,39
160	162	30	30	30	M10	áno	75 16 35	7,14
200	202	30	30	30	M10	áno	75 20 35	10,37
250	252	30	41	40	M10	nie	75 25 35	16,45
315	317	30	41	40	M10	nie	75 31 35	24,00



OBJÍMKA KLZNA

d ₁	a	b	s	R	Skladom	Objednávacie číslo	Cena EUR/ks
40	93	30	2,5	M10	áno	70 04 10	4,98
50	104	30	2,5	M10	áno	70 05 10	4,98
56	113	30	2,5	M10	áno	70 56 10	5,14
63	113	30	2,5	M10	áno	70 06 10	5,92
75	126	30	2,5	M10	áno	70 07 10	5,47
90	143	30	2,5	M10	nie	70 09 10	6,24
110	161	30	2,5	M10	nie	70 11 10	5,92
125	178	30	2,5	M10	nie	70 12 10	7,59
160	215	30	2,5	M10	nie	70 16 10	10,24

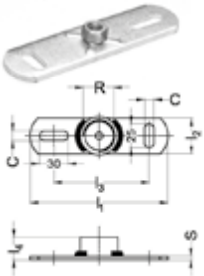

PRÍCHYTNÁ DOŠTIČKA PRE KLZNU OBJÍMKA

R	l ₁	l ₂	l ₃	l ₄	S	C	Skladom	Objednávacie číslo	Cena EUR/ks
M10	145	38	90	14	4	8,5	áno	70 94 10	2,78

OBJÍMKA PEVNÉHO BODU



d ₁	a	b	s	R	Skladom	Objednávacie číslo	Cena EUR/ks
40	93	30	2,5	½"	áno	70 04 78	7,14
50	104	30	2,5	½"	áno	70 05 78	5,63
56	113	30	2,5	½"	áno	70 56 78	6,33
63	113	30	2,5	½"	áno	70 06 78	5,76
75	126	30	2,5	½"	áno	70 07 78	5,96
90	143	30	2,5	½"	áno	70 09 78	5,96
110	161	30	2,5	½"	áno	70 11 78	6,53
125	178	30	2,5	½"	áno	70 12 78	7,10
160	215	30	2,5	½"	áno	70 16 78	10,24
200	283	40	4	1"	áno	70 20 80	19,76
250	333	40	4	1"	nie	70 25 80	24,45
315	398	40	4	1"	nie	70 31 80	25,80

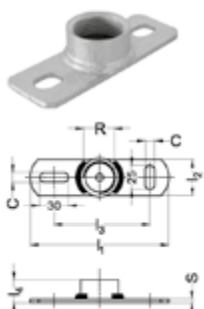

PRÍCHYTNÁ DOŠTIČKA PRE OBJÍMKA PEVNÉHO BODU

R	l ₁	l ₂	l ₃	l ₄	S	C	Skladom	Objednávacie číslo	Cena EUR/ks
½"	145	38	90	25	4	8,5	áno	70 94 78	6,86
1"	145	38	90	25	4	8,5	áno	70 94 80	7,84

VLOŽKA PEVNÉHO BODU



d ₁	L	l ₁	s	Skladom	Objednávacie číslo	Cena Kč/set
40	40	30	1	áno	70 04 15	10,41
50	40	30	1	áno	70 05 15	11,92
56	40	30	1	áno	70 56 15	11,92
63	40	30	1	áno	70 06 15	12,33
75	40	30	1	áno	70 07 15	12,49
90	40	30	1	áno	70 09 15	12,49
110	40	30	1	áno	70 11 15	10,86
125	40	30	1	áno	70 12 15	14,00
160	40	30	1	áno	70 16 15	14,94
200	50	38	1	áno	70 20 15	32,33

Poznámka: 1 set = 2 kusy



KOTVA PEVNÉHO BODU

D	I ₁	I ₂	I ₃	I ₄	R	Skladom	Objednávacie číslo	Cena EUR/ks
1,5	32	27	15	20	M10	áno	73 00 25	1,51
3	42	30	19	35	M10	áno	73 00 27	1,67

***Použitie:**
730025 pre objímky d200
730027 pre objímky d250 a d315

Poznámka:
kotva pevného bodu d200 = 2 skrutky
kotva pevného bodu d250 – d315 = 2 skrutky a 2 spony

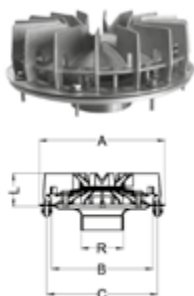

PODTLAKOVÝ STREŠNÝ VTKO AKASISON R 63/ R 90

d ₁	R	A	n	M	L	Skladom	Objednávacie číslo	Cena EUR/ks
63	2"	200	8	6	55	nie	74 06 50	212,45
90	3"	260	8	6	65	nie	74 09 50	276,94

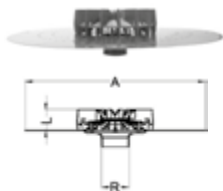

PODTLAKOVÝ STREŠNÝ VTKO 63 K/ 90 K

Typ	R	A	n	M	L	Skladom	Objednávacie číslo	Cena EUR/ks
63 K	2"	480	8	6	55	nie	74 06 30	270,53
90 K	3"	480	8	6	60	nie	74 09 30	340,57

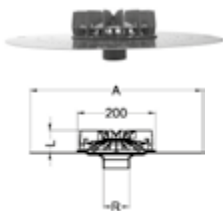

PODTLAKOVÝ STREŠNÝ VTKO AKASISON 63 B/ 90 B

Typ	R	A	L	Skladom	Objednávacie číslo	Cena EUR/ks
63 B	2"	480	55	nie	74 06 32	259,14
90 B	3"	480	55	nie	74 09 32	286,04



PODTLAKOVÝ STREŠNÝ VTKO AKASISON XL 75

Typ	Popis	d ₁	Skladom	Objednávacie číslo	Cena EUR/ks
Akasison XL75	zvieraca príruba	75	nie	74 75 00	138,98
Akasison XL75 H	zvieraca príruba, vyhrievaný	75	nie	74 75 01	233,51

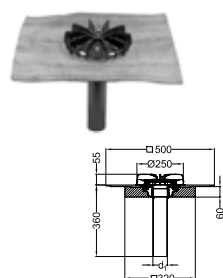

PODTLAKOVÝ STREŠNÝ VTKO AKASISON XL 75 B

Typ	Popis	d ₁	Skladom	Objednávacie číslo	Cena EUR/ks
Akasison XL75 B	živica	75	nie	74 75 02	159,59
Akasison XL75 H B	živica, vyhrievaný	75	nie	74 75 03	250,94

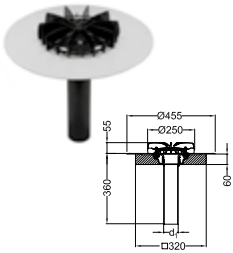

PODTLAKOVÝ STREŠNÝ VTOK AKASISON XL 75 PVC

Typ	Popis	d ₁	Skladom	Objednávacie číslo	Cena EUR/ks
Akason XL75 PVC	PVC fólie	75	áno	74 75 14	133,14
Akason XL75 H PVC	PVC fólie, vyhrievaný	75	áno	74 75 15	272,12

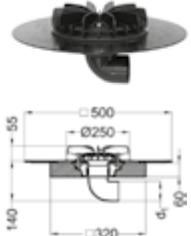

PODTLAKOVÝ STREŠNÝ VTOK AKASISON XL 75 HR S HORIZONTÁLNYM PRIPOJENÍM

Typ	Popis	d ₁	Skladom	Objednávacie číslo	Cena EUR/ks
Akason XL75 HR	zvieraca príruha	75	nie	74 75 80	170,20
Akason XL75 HR H	zvieraca príruha, vyhrievaný	75	nie	74 75 81	254,69



PODTLAKOVÝ STREŠNÝ VTOK AKASISON XL 75 B S HORIZONTÁLNYM PRIPOJENÍM

Typ	Popis	d ₁	Skladom	Objednávacie číslo	Cena EUR/ks
Akason XL75 HR B	živica	75	nie	74 75 82	188,16
Akason XL75 HR H B	živica, vyhrievaný	75	nie	74 75 83	272,61

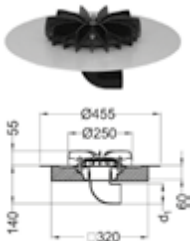

PODTLAKOVÝ STREŠNÝ VTOK AKASISON XL 75 PVC S HORIZONTÁLNYM PRIPOJENÍM

Typ	Popis	d ₁	Skladom	Objednávacie číslo	Cena EUR/ks
Akason XL75 HR PVC	PVC fólia	75	nie	74 75 84	221,71
Akason XL75 HR H PVC	PVC fólia, vyhrievaný	75	nie	74 75 85	195,14

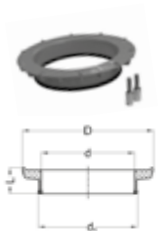

BEZPEČNOSTNÝ PREPAD PRE STREŠNÝ VTOK 75

d ₁	d	D	L	n	M	Skladom	Objednávacie číslo	Cena EUR/ks
187	176	245	44	2	8	nie	74 75 90	36,82

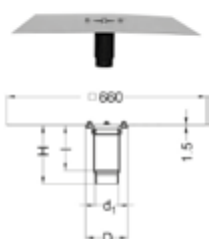

STUŽUJÚCA DESKA PRE PRIPOJENIE PAROZÁBRANY

d ₁	D	H	l	n	M	Skladom	Objednávacie číslo	Cena EUR/ks
75	260	300	200	4	8	nie	74 77 11	104,12
75	660 x 660 mm, bez hrdla					áno	74 77 12	41,63

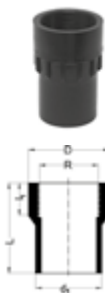

NAPOJENIE STREŠNÉHO VTOKU

d ₁	R	L	I ₁	D	Skladom	Objednávacie číslo	Cena EUR/ks
63	2"	105	31	73	nie	74 92 83	6,90
90	3"	105	31	102	nie	74 92 85	13,51

Položka 749283 na strešné vtoky 740630, 740632 a 740650

Položka 749285 na strešné vtoky 740930, 740932 a 740950

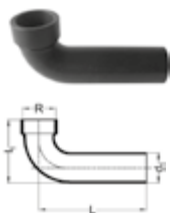

HORIZONTÁLNE PRIPOJENIE STREŠNÉHO VTOKU

d ₁	R	L	I ₁	D	Skladom	Objednávacie číslo	Cena EUR/ks
63	2"	210	117	73	nie	74 96 83	33,55

Položka 749683 – na strešné vtoky 740630, 740632 a 740650

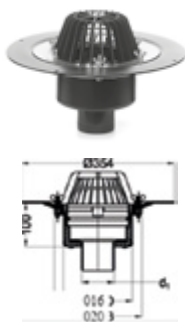

GRAVITAČNÝ STREŠNÝ VTOK AKASISON X62FS

Popis	d ₁	Skladom	Objednávacie číslo	Cena EUR/ks
AKASISON – strešný vtok X62FS, živica	110	nie	62 20 68	292,90
AKASISON – strešný vtok X62FS, PVC fólia	110	nie	62 30 65	344,53
AKASISON – nadstavec X 630, zvieraca príruha	125	nie	74 08 60	222,29
AKASISON – nadstavec X 630, PVC-fólia	125	nie	74 08 64	178,20
AKASISON – nadstavec X 630, FPO-PP-fólia	125	nie	74 08 66	154,73



9

Plastový
odkvapový
systém
MARLEY



PLASTOVÝ ODKVAPOVÝ SYSTÉM MARLEY

Odkvapový systém MARLEY je kvalitný, prepracovaný a elegantný systém odvodnenia strechy s jednoduchou montážou a mnohými prednosťami. Všetky prvky majú prepracovaný dizajn a dohromady tvoria kompaktný celok. Jednotlivé prvky sú do seba jednoducho zacvaknuté, pri hranatom type odkvapov lepené. Spoločnosť MARLEY má skúsenosti s výrobou plastového odkvapového systému už od roku 1952 a vďaka dôkladnej kontrole kvality materiálu aj výroby poskytuje na materiál 10-ročnú garanciu. Vysoká kvalita sa priebežne overuje interne aj v nezávislých skúšobniach a výrobky musia odolať mnohým náročným testom. Ako jedna z mála firiem nezabúda ani na drobné stavby, ako sú záhradné domčeky, zimné záhrady a podobne. Špeciálne na tieto účely dodáva malé polkruhové odkvapky CONTINENTAL 75 a hranaté SIMPLEX 70.

SYSTÉM CONTINENTAL – polkruhový systém tesnený (rozoberateľný).

- žľaby RG 75 so zvodmi DN 53 – pre prístrešky, balkóny, záhradné domčeky, zimné záhrady
- žľaby RG 100 a 125 so zvodmi DN 75 a 105 – pre rodinné domčeky a ostatné stredne veľké stavby
- žľaby RG 150 so zvodmi DN 105 a 125 – pre väčšie stavby, priemyselné objekty

SYSTÉM SIMPLEX – hranatý lepený systém.

- žľaby RG 70 so zvodmi DN 53 – pre prístrešky, balkóny, záhradné domčeky, zimné záhrady

PREDNOSTI ODKVAPOV MARLEY

- jednoduchá montáž
- ponuka pre strechy akejkoľvek veľkosti
- bezúdržbový systém
- dlhodobá životnosť – záruka 10 rokov!
- vyrobené z vysokokvalitného plastu – bezkadmiového PVC odolného proti UV žiareniu a poveternostným vplyvom
- neuvolňujú ťažké kovy, ako napr. meď alebo zinok, sú teda vhodné aj na ďalšie využitie dažďovej vody
- veľký výber farieb
- dokonale hladký povrch plastu
- spojka žľabu uľahčuje montáž a plní funkciu dilatácie

FAREBNÁ ŠKÁLA

Odkvapky MARLEY sa vyznačujú extrémnou farebnou stálosťou. Zmeny vo farebných odtieňoch odkvapov CONTINENTAL a SIMPLEX zodpovedajú zmenám bežným pri farbách a lakoch na kovy. Vďaka špeciálnej výrobnéj technológii a použitiu bezkadmiového PVC odolného proti UV žiareniu a poveternostným vplyvom nedochádza k vyblednutiu, ako pri niektorých iných výrobkoch. Takisto vďaka tomu sa odkvapky MARLEY môžu pochváliť 10-ročnou zárukou.



hnedá
RAL 8017



šedá
RAL 7040



biela
RAL 9016



antracit
RAL 7016



antracit metallic
DB 703

Tesnený systém CONTINENTAL





žľaby RG 150, 125, 100, 75



Lepný systém SIMPLEX

žľaby hranaté RG 70



	farba	označenie	
	H hnedá	8017	obvykle sklado
	B biela	9016	obvykle sklado
	A antracit	7016	obvykle sklado
	Š šedá	7040	obvykle sklado
	AM antracit metallic	DB 703	na objednávku

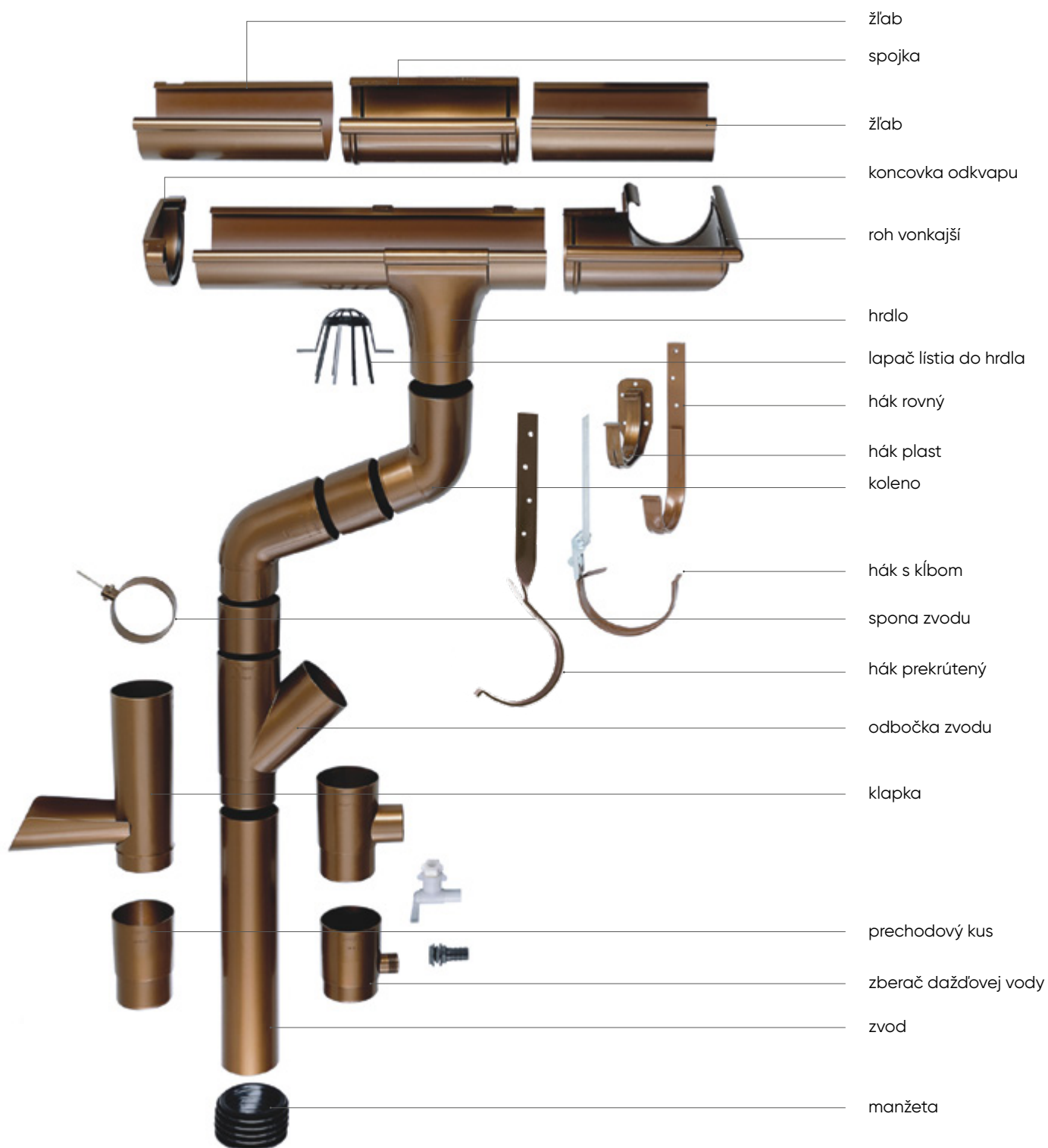

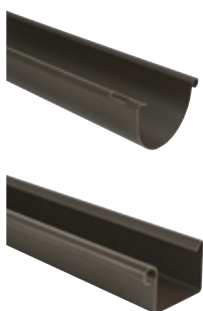

ODKVAPOVÝ ŽĽAB

RG mm	Dĺžka m	Balenie ks	Obj. č. H	Obj. č. B	Obj. č. A	Obj. č. S	Cena EUR/ks	Obj. č. AM	Cena EUR/ks
150	2	5	075464	803326	–	070469	21,37	–	–
150	4	5	075167	802558	–	070162	42,82	–	–
125	1	5	075556	083506	085111	070551	8,43	–	–
125	2	5	075457	083452	085098	070452	16,86	360072	25,45
125	3	5	075358	083254	085081	070353	25,29	360041	38,12
125	4	5	075150	083186	085074	070155	33,73	360010	50,78
100	1	5	075532	083520	085104	070537	8,78	–	–
100	2	5	075433	083483	085050	070438	14,82	360065	22,51
100	3	5	075334	083278	085043	070339	22,24	360034	33,84
100	4	5	075136	083223	085036	070131	29,65	360003	45,06
75	2	3	806082	806143	806174	806051	14,47	360713	15,10
75	3	3	806099	806150	806181	806068	21,69	360706	22,67
70	1	8	081045	082134	–	080048	7,06	–	–
70	2	8	081038	082127	085715	080031	14,08	361215	14,71
70	3	8	081014	082110	085708	080017	21,14	361208	22,00



SPOJKA ODKVAPU

RG mm	Balenie ks	Obj. č. H	Obj. č. B	Obj. č. A	Obj. č. S	Cena EUR/ks	Obj. č. AM	Cena EUR/ks
150	10	075662	801421	–	070667	9,80	–	–
125	6	075655	083650	085135	070650	9,69	360133	12,27
100	20	075631	083681	085128	070636	8,75	360126	9,33
75	10	805856	805870	805887	805849	8,47	360744	8,71
70	10	081113	082158	085746	080116	3,80	361222	4,12



KONCOVKA ODKVAPU

RG mm	Balenie ks	Obj. č. H	Obj. č. B	Obj. č. A	Obj. č. S	Cena EUR/ks	Obj. č. AM	Cena EUR/ks
150	10	075761	801438	–	070766	5,49	–	–
125	10	075754	083759	085166	070759	4,90	360164	5,88
100	14	075730	083766	085159	070735	4,47	360157	5,33
75	10	805344	805467	805528	805283	4,86	360751	4,94
70	20	081120	082165	085753	080123	2,75	361239	3,10



ROH VONKAJŠÍ

RG mm	Balenie ks	Obj. č. H	Obj. č. B	Obj. č. A	Obj. č. S	Cena EUR/ks	Obj. č. AM	Cena EUR/ks
150	1	075969	801469	–	070964	18,43	–	–
125	1	075952	083858	085289	070957	18,71	360249	20,63
100	1	075938	083865	085272	070933	17,33	360232	19,80
75	1	805382	805504	805566	805320	16,27	360775	17,02
70	1	081151	082189	085777	080154	13,14	361253	13,73



ROH VNÚTORNÝ

RG mm	Balenie ks	Obj. č. H	Obj. č. B	Obj. č. A	Obj. č. S	Cena EUR/ks	Obj. č. AM	Cena EUR/ks
150	1	075990	801476	–	070995	18,43	–	–
125	1	075983	083889	085326	070988	18,24	360270	20,63
100	1	075976	083896	085319	070971	16,90	360263	19,80
75	1	805375	805498	805559	805313	16,27	360782	17,02
70	1	081168	082196	085783	080161	13,14	361260	13,73



PVC HÁK

RG mm	Balenie ks	Obj. č. H	Obj. č. B	Obj. č. A	Obj. č. Š	Cena EUR/ks	Obj. č. AM	Cena EUR/ks
150	40	801384	801452	–	801377	5,29	–	–
125	25	076157	083933	085357	071152	5,06	360331	5,76
100	35	076133	083940	085340	071138	4,90	360324	5,88
70	40	081205	082226	085791	080208	3,25	–	–

PVC HÁK S KLĚBOM

RG mm	Balenie ks	Obj. č. H	Obj. č. B	Obj. č. A	Obj. č. Š	Cena EUR/ks	Obj. č. AM	Cena EUR/ks
75	30	805245	805207	825214	805238	4,35	360799	4,55
70	30	081229	–	–	080222	3,69	361277	3,88



KOVOVÝ HÁK ROVNÝ

RG mm	Balenie ks	Obj. č. H	Obj. č. B	Obj. č. A	Obj. č. Š	Cena EUR/ks	Obj. č. AM	Cena EUR/ks
150	10	076379	801483	–	071374	5,33	–	–
125	10	076355	084015	085388	071350	4,90	360362	7,57
100	10	076331	084022	085371	071336	4,82	360355	6,71
75	10	805269	318444	318851	805252	4,35	360805	6,08
70	10	081243	082233	085814	080246	4,20	361284	6,59



KOVOVÝ HÁK PREKRÚTENÝ

RG mm	Balenie ks	Obj. č. H	Obj. č. A Doprodej	Cena EUR/ks	Obj. č. AM	Cena EUR/ks
150	10	622147	–	5,53	–	–
125	10	622143	085389	5,53	–	–
100	10	622138	085372	5,25	–	–
75	10	805261	–	4,67	–	–
70	10	081241	–	4,67	–	–



KOVOVÝ HÁK S KLĚBOM

RG mm	Balenie ks	Obj. č. H	Obj. č. B	Obj. č. A	Obj. č. Š	Cena EUR/ks	Obj. č. AM	Cena EUR/ks
125	10	076393	083988	085418	071411	7,76	–	–
100	10	076386	083995	085401	071404	7,33	361314	10,31



KLĚB K PVC HÁKOM SADA 4 KS

RG mm	Balenie ks	Obj. č. H	Obj. č. B	Obj. č. A	Obj. č. Š	Cena EUR/ks	Obj. č. AM	Cena EUR/ks
100–125	10	071183	071183	071183	071183	15,84	071183	15,84



HRDLO

RG mm / Dĺžka mm	Balenie ks	Obj. č. H	Obj. č. B	Obj. č. A	Obj. č. S	Cena EUR/ks	Obj. č. AM	Cena EUR/ks
150 / 125	5	801124	–	–	070803	21,76	–	–
150 / 105	10	075877	801445	–	070872	19,45	–	–
125 / 105	6	075860	083797	085258	070865	18,35	360201	18,71
125 / 75	4	075853	083780	085234	070858	18,35	–	–
100 / 75	10	075839	083827	085227	070834	16,71	360188	17,06
75 / 53	10	805351	805474	805535	805290	16,27	360768	17,02
70 / 53	10	081144	082172	085760	080147	8,04	361246	8,78



SKRUTKOVACIE HRDLO

DN mm	Dĺžka m	Balenie ks	Obj. č. H	Obj. č. B	Obj. č. A	Obj. č. S	Cena EUR/ks	Obj. č. AM	Cena EUR/ks
75		1	508092	508078	508139	5018115	11,84	360676	12,51
53		1	–	508061	508122	508108	9,61	361185	10,24

ZVODOVÁ RÚRA S HRDLOM

DN mm	Dĺžka m	Balenie ks	Obj. č. H	Obj. č. B	Obj. č. A	Obj. č. S	Cena EUR/ks	Obj. č. AM	Cena EUR/ks
125	3	4	801117	–	–	072142	47,25	–	–

ZVODOVÁ RÚRA BEZ HRDLA

DN mm	Dĺžka m	Balenie ks	Obj. č. H	Obj. č. B	Obj. č. A	Obj. č. S	Cena EUR/ks	Obj. č. AM	Cena EUR/ks
105	3	4	077161	084053	085494	072166	30,47	360416	–
105	2,5	4	077369	084060	085500	072364	25,41	360430	28,12
105	1	4	077550	084077	085517	072555	10,12	360454	12,08
75	3	4	077116	084107	085432	072111	18,78	–	–
75	2,5	4	077314	084121	085449	072319	15,69	360423	16,47
75	2	4	–	–	–	072388	12,59	–	–
75	1	4	077512	084145	085456	072517	6,86	360447	6,98
53	3	4	081540	082608	085173	080574	15,37	–	–
53	2	4	081564	082622	085180	080598	10,12	361024	14,51
53	2,5	4	–	082615	–	–	13,06	361017	14,51
53	1	4	081571	082639	085197	080604	5,37	361031	7,33



PRECHODOVÁ MANŽETA PRE ZVOD S PRIPOJENÍM NA RÚRU DN 100 MM

DN svodu mm	Balenie ks	Obj. č. H	Obj. č. B	Obj. č. A	Obj. č. S	Cena EUR/ks	Obj. č. AM	Cena EUR/ks
53, 75 a 90	6	088341	088341	088341	088341	5,61	088341	5,61



SPOJKA ZVODU

DN mm	Balenie ks	Obj. č. H	Obj. č. B	Obj. č. A	Obj. č. S	Cena EUR/ks	Obj. č. AM	Cena EUR/ks
125	10	801131	–	–	072746	7,65	–	–
105	5	077734	084183	085531	072739	5,10	360492	6,35
75	5	077710	084176	085524	072715	3,92	360485	4,82
53	10	081663	082318	085876	080666	2,82	361048	3,76





KOLENO ZVODU 45°

DN mm	Balenie ks	Obj. č. H	Obj. č. B	Obj. č. A	Obj. č. S	Cena EUR/ks	Obj. č. AM	Cena EUR/ks
125	10	801148	–	–	073347	10,90	–	–
105	6	078366	084206	085296	073361	7,61	360539	8,27
75	10	078311	084220	085548	073316	5,33	360522	5,80
53	10	081700	082660	085203	080703	3,92	361055	4,90



KOLENO ZVODU 67°

DN mm	Balenie ks	Obj. č. H	Obj. č. B	Obj. č. A	Obj. č. S	Cena EUR/ks	Obj. č. AM	Cena EUR/ks
105	6	078458	084213	085302	073453	7,61	360553	8,27
75	10	078410	084244	085562	073415	5,33	360546	5,80



KOLENO ZVODU 87°

DN mm	Balenie ks	Obj. č. H	Obj. č. B	Obj. č. A	Obj. č. S	Cena EUR/ks	Obj. č. AM	Cena EUR/ks
75	9	078427	084435	085425	073422	5,25	360515	5,88
53	20	081717	082677	085210	080710	4,47	361062	5,69



SPOJKA KOLIEN

DN mm	Balenie ks	Obj. č. H	Obj. č. B	Obj. č. A	Obj. č. S	Cena EUR/ks	Obj. č. AM	Cena EUR/ks
105	5	078496	084275	085593	073491	5,18	360577	6,20
75	5	078472	084268	085586	073477	2,71	360560	3,22
53	10	081731	082691	085869	080734	1,92	361079	2,08



ODBOČKA ZVODU 45°

DN mm	Balenie ks	Obj. č. H	Obj. č. B	Obj. č. A	Obj. č. S	Cena EUR/ks	Obj. č. AM	Cena EUR/ks
105/105	4	078632	084497	085661	073637	18,04	360621	18,82
105/75	6	078618	084480	085654	073613	16,00	360614	16,71
75/75	5	078601	084473	085647	073606	13,61	361321	14,24



ODBOČKA ZVODU 87°

DN mm	Balenie ks	Obj. č. H	Obj. č. B	Obj. č. A	Obj. č. S	Cena EUR/ks	Obj. č. AM	Cena EUR/ks
105/53	1	081786	082509	085920	080789	14,90	–	–
75/53	1	081779	082479	085913	080772	13,22	–	–
53/53	1	081793	082462	085906	080796	12,55	361109	13,10

SPONA ZVODU SKRUTKA (KS)

DN mm	Balenie ks	Obj. č. H	Obj. č. B	Obj. č. A	Obj. č. S	Cena EUR/ks	Obj. č. AM	Cena EUR/ks
125	20	801155	–	–	074245	4,90	–	–



SPONA ZVODU SKRUTKA (PÁR)

DN mm	Balenie ks	Obj. č. H	Obj. č. B	Obj. č. A	Obj. č. Š	Cena EUR/ks	Obj. č. AM	Cena EUR/ks
105	10	079233	084299	085616	074238	8,31	360645	9,57
75	9	079219	084282	085609	074214	6,43	360638	7,33
53	10	081816	082356	085975	080819	6,16	361130	6,24



SKRUTKY PRE ZATEPLENÉ FASÁDY (PÁR)

Dĺžka mm	Balenie ks	Obj. č. H	Obj. č. B	Obj. č. A	Obj. č. Š	Cena EUR/ks	Obj. č. AM	Cena EUR/ks
200	1	071184	071184	071184	071184	7,37	071184	7,37



CHRLIČ VODY

DN mm	Balenie ks	Obj. č. H	Obj. č. B	Obj. č. A	Obj. č. Š	Cena EUR/ks	Obj. č. AM	Cena EUR/ks
53	6	081762	082448	085968	080765	12,20	-	-



LEPIDLO, ČISTIČ

Obsah 1 ks	Balenie ks	Obj. č. H	Obj. č. B	Obj. č. A	Obj. č. Š	Cena EUR/ks	Obj. č. AM	Cena EUR/ks
100 g	10	081878	081878	081878	081878	5,76	081878	5,76
100 ml	10	081861	081861	081861	081861	5,88	081861	5,88



ZBERAČ DAŽĐOVEJ VODY – PREPOJENÝ SO SUDOM POMOCOU HADICE 3/4"

DN mm	Balenie ks	Farba	Objednávacie číslo	Cena EUR/ks
105	3	hnedý	079530	30,71
105	3	biely	084411	30,71
105	3	antracit	085692	30,71
105	3	šedý	074535	30,71
75	4	hnedý	079516	28,27
75	4	biely	084381	28,27
75	4	antracit	085678	28,27
75	4	šedý	074511	28,27
53	4	hnedý	079509	21,65
53	4	šedý	074504	21,65

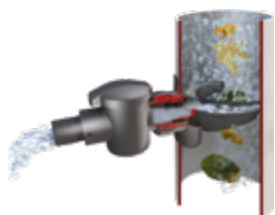

ZBERAČ DO ZVODOVEJ RÚRY GARANTIA SPEEDY

DN mm	Balenie ks	Popis	Obj. č. AM	Cena EUR/ks
70 - 100	1	vrátane filtru a prepadu, dodávka obsahuje tesnenie a korunkový vrták	503040	57,55

Poznámka: Na tento výrobok sa vzťahujú rabaty podľa skupiny položiek 131.

**ZBERAČ DAŽĐOVEJ VODY RAINBOY – S FILTROM,
NASTAVITELNÁ PRE ZIMNÚ PREVÁDZKU**

DN mm	Balenie ks	Farba	Objednávacie číslo	Cena EUR/ks
105	1	šedý	074542	70,47
105	1	hnědý	079592	70,47

ZBERAČ DAŽĐOVEJ VODY S FILTROM

RG mm	Balenie ks	Obj. č. H	Obj. č. B	Obj. č. A	Obj. č. S	Cena EUR/ks	Obj. č. AM	Cena EUR/ks
80 - 105	1						361345	31,57
53 - 75	1						361338	29,06

VYPÚŠŤACIA KLAPKA

DN mm	Balenie ks	Farba	Objednávacie číslo	Cena EUR/ks
105	4	hnědá	078533	27,76
105	4	šedá	073538	27,76
105	1	antracit	085630	27,76
105	1	biela	084459	27,76
105	4	antracit metalic	360591	28,35
75	4	hnědá	078519	25,41
75	4	šedá	073514	25,41
75	1	biela	084442	25,41
75	4	antracit metalic	360584	25,92
75	1	antracit	085623	25,41
53	1	hnědá	081687	26,63
53	1	antracit metalic	361086	26,63
53	1	biela	082424	26,63
53	1	antracit	085944	26,63
53	1	šedá	080680	26,63

LAPAČ LÍSTIA DO HRDLA

DN mm	Balenie ks	Objednávacie číslo	Cena EUR/ks
75-105	20	071510	3,18
53	20	080833	2,86

OKRÚHLÝ LAPAČ LÍSTIA POLY-NET – VHODNÝ PRE VŠETKY TYPY ODKVAPOV

RG mm	Balenie ks	Dĺžka m	Objednávacie číslo	Cena EUR/ks
150	10	3	071399	24,51
100-125	10	2	071397	14,47

PLOCHÝ LAPAČ LÍSTIA MARLEY – VHODNÝ PRE VŠETKY TYPY ODKVAPOV, SADA

RG mm	Balenie ks	Dĺžka m	Objednávacie číslo	Cena EUR/ks
100-1797	5	2x1 m	071572	15,69
100-150	5	2x2 m	071565	30,16



10

**Rekuperácia
tepla**

LOKÁLNA REKUPERÁCIA TEPLA

Lokálna rekuperácia tepla je revolučná technológia, ktorá pomáha znižovať energetickú náročnosť budov a šetriť náklady na energie. Táto technológia umožňuje spätné získavanie tepla z odpadného vzduchu, ktorý by inak unikol von do prostredia. Tento proces zvyšuje účinnosť vykurovania a chladenia priestorov, čo má za následok zníženie spotreby energie a zníženie emisií oxidu uhličitého.

Tento proces sa odehráva v rekuperačnej jednotke, ktorá je umiestnená v každej miestnosti alebo v každom poschodí budovy. Rekuperačná jednotka využíva teplo z odchádzajúceho vzduchu a pomocou výmenníka tepla ho predáva do prívodného vzduchu, čím dochádza k recyklácii tepla a zníženiu nákladov na energie.

Lokálne riešenie rekuperácie tepla má niekoľko výhod oproti tradičným centralizovaným systémom. V prvej rade je veľmi flexibilné a jednoducho sa inštaluje do akejkoľvek budovy bez ohľadu na jej veľkosť alebo účel. Tento systém tiež umožňuje individuálne riadenie teploty v jednotlivých miestnostiach, čo zvyšuje komfort užívateľov budovy. Ďalšou výhodou je nízka údržba a spoľahlivosť. Každá rekuperačná jednotka je samostatná, čo znamená, že pokiaľ jedna z jednotiek zlyhá, neovplyvní to prevádzku ostatných jednotiek v budove. Tento fakt zvyšuje spoľahlivosť systému a znižuje náklady na údržbu.

Nakoniec je potrebné zmieniť, že decentralizovaná rekuperácia tepla prispieva k ochrane životného prostredia tým, že znižuje náklady na energie, a teda i emisie oxidu uhličitého.

Spoločnosť Aliaxis prichádza na profesionálny trh s rekuperačnou jednotkou Leaf Basic, ktorá sa vyznačuje moderným dizajnom, vysokou účinnosťou a jednoduchým ovládaním až desiatich jednotiek cez mobilnú aplikáciu a miestne WiFi. Ide o tichú lokálnu rekuperačnú jednotku s účinnosťou rekuperácie tepla až 94 %. Je dodávaná ako kompletne zariadenie vrátane transformátoru, senzorov a Wi-Fi. Vlastná inštalácia, spustenie a údržba je veľmi jednoduchá. Zariadenie obsahuje riadiacu jednotku s Wi-Fi a senzormi pre vlhkosť a teplotu vzduchu, dva keramické akumulátory tepla, EPP tepelne/akusticky izolačné penové púzdro, G3 filter, výkonnostné trysky, zvukový prvok, transformátor a špeciálne navrhnutý tichý a energeticky úsporný motor.

TECHNICKÉ PARAMETRE:

- Ovládanie zariadenia pomocou chytrého telefónu s aplikáciou Leaf Ventilation, ktorá je k dispozícii v obchodoch App/Play pro Android a iOS.
- Vhodné pre novostavby i rekonštrukcie
- Rozmery vnútorného panelu: 240 x 240 x 57 mm
- Rozmery vonkajšieho panelu: 240 x 240 x 57 mm
- Pre hrúbku steny: 300 – 500 mm
- Inštalačná hĺbka (od vnútornej jednotky ku stene): 54 mm
- Maximálna hrúbka steny: 1000 mm
- Objemový prietok: 20 m³/h, 35 m³/h, 50 m³/h
- Referenčný objemový prietok 35 m³/h
- Spätné získavanie tepla pri referenčnom objemovom prietoku (35 m³/h) až 85 %, maximálna miera využitia tepla 94 %
- Spotreba energie na dvojicu pri referenčnom objemovom prietoku (35 m³/h) 0,2 W(m³/h)
- Hladina akustického tlaku (3 m) pri referenčnom objemovom prietoku (35 m³/h) 29 dB(A)
- Trieda SEC (EPR 1254/2014) A
- Použitie je možné i v párovom spojení pre odvod vzduchu z miestnosti s otvoreným ohňom (napr. krbom)



LEAF BASIC DECENTRALIZOVANÁ REKUPERAČNÁ JEDNOTKA

DN	Balenie ks	Popis	Skladom	Objednávacie číslo	Cena EUR/ks
150	1	Leaf Basic - decentralizovaná rekuperačná jednotka	áno	700230	466,12

Náhradne diely a príslušenstvo

Popis	Skladom	Objednávacie číslo	Cena EUR/ks
Leaf Basic sada náhradných filtrov, Ø 143 mm, 6 ks	áno	701039	Na vyžiadanie
Leaf Basic náhradná vložka k stlmeniu hluku, Ø 145 x 48 mm, 39,8 cm ²	nie	701114	Na vyžiadanie
Leaf Basic náhradná tesniaca vložka pre nepriepustné uzavrenie jednotky v prípade vonkajšieho nebezpečia, Ø 143 mm	nie	701145	Na vyžiadanie
Leaf Basic náhradný motor, 12 V	nie	705112	Na vyžiadanie
Leaf Basic náhradná základná doska s WLAN a senzorom	nie	705129	Na vyžiadanie
Leaf Basic náhradný transformátor, 18V-260	nie	705136	Na vyžiadanie

Najnovšia generácia motora EBM Papst je ekonomickejšia, tichšia, výkonnejšia a odolnejšia voči tlaku - s výkonom až 50 m²/h a energetickou triedou A+.

Najmodernejšia riadiaca elektronika so senzormi vlhkosti a teploty zisťuje údaje o miestnosti, predáva ich aplikácii a ovláda tak jednotku Leaf Basic plne automaticky.

Robustný a elegantný vonkajší panel má odkvapávaciu hranu pre kondenzát a je odolný voči UV žiareniu a nárazom.

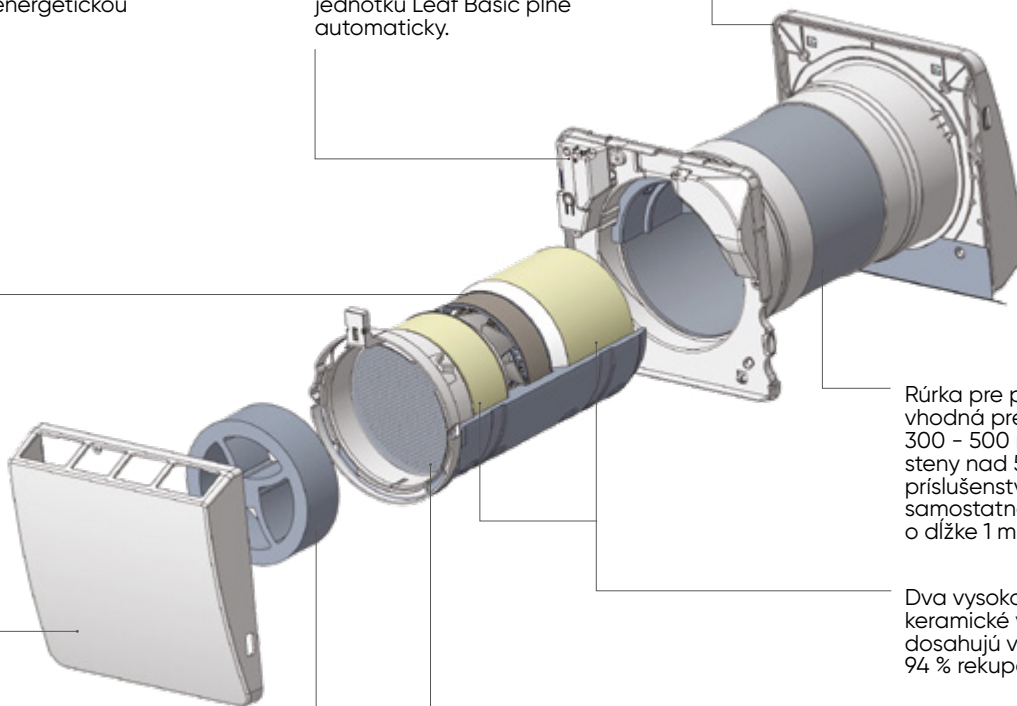

Rúrka pre prienik stenou je vhodná pre hrúbku steny 300 - 500 mm. Pre hrúbku steny nad 500 mm je ako príslušenstvo dodávaná samostatná rúrka o dĺžke 1 m.

Dva vysoko pórovité keramické výmenníky dosahujú v priemeru až 94 % rekuperácie tepla.

Filter typu ISO COARSE 50 % je nainštalovaný už počas výroby a filtruje prichádzajúci a odchádzajúci vzduch pre lepší a zdravjší vzduch v interiéri.

Biely, elegantný a nadčasový vnútorný panel, odnímateľný bez použitia náradia.

Jednoducho sa čistí, zvuková izolácia výrazne znižuje hluk zo zariadenia zvonku.

Úvod

Tieto Všeobecné obchodné podmienky spoločnosti Aliaxis Česká republika, s. r. o., so sídlom Průmyslová 367, 252 42 Vestec, IČ: 639 97631, zapísanej v obchodnom registri Mestského súdu v Prahe, oddiel C, vložka 39701 (ďalej tiež len „predávajúci“) upravujú práva a povinnosti zmluvných strán, ako aj ďalšie podmienky, na základe ktorých Aliaxis Česká republika, s. r. o. ako predávajúci kupujúcemu predáva, odovzdáva a prevádza vlastnícke právo k tovaru na svojho zákazníka ako kupujúceho a kupujúci tovar do svojho vlastníctva kupuje, preberá a zaväzuje sa za tovar zaplatiť dohodnutú kúpnu cenu (ďalej tiež len „VOP“). Tieto VOP v zmysle predchádzajúcej vety upravujú podmienky kúpnej zmluvy uzatvorenej medzi predávajúcim a kupujúcim týkajúcej sa tovaru distribuovaného predávajúcim na trhu ČR, a to bez ohľadu na to akou formou a akým spôsobom bola konkrétna kúpna zmluva medzi predávajúcim a kupujúcim uzatvorená.

Čl. I. Sortiment a ceny tovaru

- SORTIMENT TOVARU:** Kompletný aktuálny sortiment tovaru, a to vrátane uvedenia rozmerov a farebnej škály tovaru (ďalej tiež len „ponuka sortimentu tovaru“), je vždy prezentovaný na webových stránkach predávajúceho www.aliaxis.cz. Predávajúci si vyhradzuje právo ponuku sortimentu tovaru na svojich webových stránkach priebežne aktualizovať, a to podľa svojich obchodných a prevádzkových potrieb. Kupujúci je s touto výhradou uzatvorených a berie ju na vedomie. Na vyžiadanie zašle predávajúci kompletnú ponuku sortimentu tovaru v písomnej podobe.
- CENY TOVARU:** Ceny celého sortimentu tovaru sú uvedené v cenníku predávajúceho. Všetky ceny sú uvedené bez dane z pridanej hodnoty a bez ceny prepravných paliet. Predávajúci si vyhradzuje právo cenník tovaru priebežne aktualizovať podľa svojich obchodných a prevádzkových potrieb s tým, že aktuálny cenník predávajúcim ponúkaného sortimentu sa vždy prezentuje na webových stránkach predávajúceho www.aliaxis.cz. Kupujúci je s touto výhradou uzatvorených a berie ju na vedomie.
- DPH:** K cene tovaru bude vždy predávajúcim pripočítaná daň z pridanej hodnoty (ďalej len „DPH“), a to v súlade so všeobecne záväznými právnymi predpismi.
- Zmena ponuky sortimentu tovaru ani zmena cenníka tovaru sa nepovažujú za zmenu týchto VOP.

Čl. II. Uzavrenie kúpnej zmluvy

- UZAVRENIE KÚPNEJ ZMLUVY:** Dodávka tovaru predávajúceho kupujúcemu bude realizovaná vždy na základe uzatvorenej kúpnej zmluvy. Na účely výkladu VOP sa za uzatvorenú kúpnu zmluvu považuje aj písomná objednávka kupujúceho akceptovaná predávajúcim.
- Kupujúci je oprávnený kedykoľvek požadovať formou objednávky u predávajúceho tovar, ktorý sa aktuálne ponúka predávajúcim na predaj, t. j. čo do druhu, špecifikácie a ceny, ako je uvedené v aktuálnej ponuke sortimentu tovaru a cenníka tovaru, uverejneným na vyššie uvedených webových stránkach predávajúceho.
- Konkrétne druhy a množstvá požadovaného tovaru, ktorý aktuálne ponúka predávajúci na predaj, určí kupujúci v objednávke. Objednávku kupujúci zašle predávajúcemu písomne. Objednávka kupujúceho musí obsahovať nasledujúce údaje:
 - špecifikáciu tovaru, jeho množstvo a cenu (podľa aktuálneho cenníka predávajúceho);

- spôsob dopravy a adresu miesta plnenia;
- dátum objednávky a navrhovanú dodací lehotu;
- pripadne iné požiadavky kupujúceho;
- označenie a podpis kupujúceho.

Na účely týchto VOP platí, že písomná forma je zachovaná aj pri objednávke zaslanej elektronicky (e-mailom) alebo faxom. Kupujúci berie na vedomie, že ak nebude objednávka urobená v ústnej forme (spravidla telefonicky) následne písomne potvrdená kupujúcim s uvedením vyššie uvedených náležitostí, nie je predávajúci povinný brať na ňu zreteľ.

4. Predávajúci po doručení každej písomnej objednávky preverí jej obsah a následne (spravidla do 2 pracovných dní po dni doručenia objednávky) kupujúcemu písomne oznámi potvrdenie objednávky (akceptáciu) a/alebo kupujúcemu zašle svoje výhrady k objednávke, na základe ktorých kupujúci svoju objednávku upraví/opraví a odovzdá vo forme nového návrhu predávajúcemu. Každá kúpna zmluva je uzatvorená až okamihom doručenia potvrdenia objednávky kupujúcemu (napr. faxom, e-mailom).

5. Okamihom doručenia zo strany predávajúceho potvrdenia objednávky späť kupujúcemu (napr. faxom, e-mailom) je kúpna zmluva uzatvorená. Kúpna zmluva je ďalej uzatvorená aj vtedy, ak predávajúci kupujúcemu zašle k jeho objednávke svoje výhrady (odpoveď) vo forme nepodstatných dodatkov či odchýlok a kupujúci takéto prijatie do 24 hodín písomne neodmietne. Za nepodstatné dodatky či odchýlky sa v zmysle predchádzajúcej vety považujú najmä také, ktoré sa týkajú dodania iba niektorého z objednaného tovaru a/alebo dodania tovaru v inej (neskoršej) dodacej lehote (najviac však o 15 dní neskôr) či upravuje cenu tovaru tak, aby zodpovedala cenníku tovaru, ako aj zneniu VOP a ZOP (ak sú aplikovateľné) aktuálne platnému k dátumu objednávky kupujúceho.

6. Pri zadávaní objednávky bude kupujúci vždy rešpektovať podmienky cenníka tovaru predávajúceho a týchto VOP, všetko v znení aktuálne platnom k dátumu objednávky kupujúceho.

7. **ZMENA KÚPNEJ ZMLUVY:** Kúpnu zmluvu v štádiu po jej uzatvorení a pred vyskladnením tovaru je možné k návrhu kupujúceho zmeniť. Predávajúci si však pre tento prípad vyhradzuje právo na zmenu pôvodne dohodnutej ceny tovaru, lehoty a/alebo spôsobu dodania tovaru a takouto prípadnou požiadavkou podmieniť svoj súhlas so zmenou pôvodných podmienok uzatvorenej kúpnej zmluvy.

8. **ODSTÚPENIE OD KÚPNEJ ZMLUVY PREDÁVAJÚCIM:** Predávajúci je oprávnený odstúpiť od uzatvorenej kúpnej zmluvy v prípade, ak je kupujúci v oneskorení s úhradou kúpnej ceny podľa príslušnej kúpnej zmluvy dlhšie než 30 dní. Odstúpenie od kúpnej zmluvy je účinné okamihom doručenia písomného oznámenia o odstúpení kupujúcemu. Pri odstúpení od kúpnej zmluvy je kupujúci povinný bezodkladne vydať predávajúcemu každý prijatý tovar podľa príslušnej kúpnej zmluvy, od ktorej predávajúci odstúpil, resp. bezodkladne uhradiť kúpnu cenu tovaru, ak už nie je vrátenie tovaru fakticky možné.

9. **PRERUŠENIE DODÁVOK PREDÁVAJÚCIM:** V prípade zhoršenia finančnej situácie kupujúceho a/alebo nesplnenia platobných podmienok zo strany kupujúceho z hľadiska ktorejkoľvek z predtým uzatvorených kúpnych zmlúv môže predávajúci pred splnením kúpnej zmluvy požadovať od kupujúceho poskytnutie istoty alebo úhradu kúpnej ceny tovaru v hotovosti či vopred (pred dodaním) a podmieňovať

tým dodanie tovaru. Súčasne v takom prípade platí, že predávajúci sa nemôže dostať do oneskorenia s odovzdaním tovaru kupujúcemu.

Čl. III. Platobné podmienky

- SPLATNOSŤ:** Kúpna cena tovaru je splatná v hotovosti do rúk predávajúceho pri prevzatí tovaru kupujúcim v mieste sídla (prevádzkarne) predávajúceho. Ak je v kúpnej zmluve dohodnuté iné miesto plnenia dodania tovaru než sídlo predávajúceho, je kúpna cena tovaru splatná zálohovo vopred a/alebo na dobierku.
- Ustanovenie predchádzajúceho odseku nevyplýva, aby v konkrétne dohodnutom obchodnom prípade bola úhrada kúpnej ceny vykonaná kupujúcim až po prevzatí tovaru, a to na základe daňového dokladu vystaveného na úhradu kúpnej ceny predávajúcim. Splätnosť kúpnej ceny tovaru sa v takom prípade riadi dátumom splatnosti uvedeným v príslušnom daňovom doklade.

Čl. IV. Dodacie podmienky

Prechod vlastníctva a nebezpečenstvo škody

- MIESTO PLNENIA V SÍDLE PREDÁVAJÚCEHO:** Miestom plnenia dodávky je sídlo predávajúceho (areál Vestec), ak nie je kúpnu zmluvou stanovené inak. Predávajúci v takom prípade splní svoju povinnosť tovar odovzdať kupujúcemu tým, že tovar v deň (termín) dodania vyskladní a umožní s ním v mieste plnenia kupujúcemu nakladať. Odovzdaním tovaru prechádza na kupujúceho vlastníctvo k tovaru, ako aj nebezpečenstvo škody na tovare. Ustanovenie predchádzajúcej vety o prechode vlastníctva k tovaru neplatí v tých prípadoch, kde si predávajúci stanoví výhradu vlastníctva k tovaru a kde kupujúci nadobudne vlastníctvo k tovaru až úplným zaplatením kúpnej ceny dodaného tovaru. Náklady spojené s prevzatím tovaru nesie kupujúci, ktorý takisto zaistí nakládku tovaru na prepravu.
- MIESTO PLNENIA MIMO SÍDLA PREDÁVAJÚCEHO:** Ak je v kúpnej zmluve dohodnuté iné miesto plnenia dodávky než sídlo predávajúceho, je kupujúci povinný pred uzatvorením kúpnej zmluvy uviesť presnú adresu miesta plnenia dodávky a ďalej uviesť aj osobu (+ telefónne číslo, či iné overenie spojenie), ktorá je oprávnená tovar v mieste plnenia prevziať a v mene kupujúceho potvrdiť dodací list. Za konanie tejto osoby kupujúci zodpovedá a rovnako tak aj za prípadnú škodu, ktorá by v dôsledku konania tejto osoby predávajúcemu vznikla. Ak nezíska predávajúci údaje podľa predchádzajúcej vety, je jeho oneskorenie s odovzdaním tovaru vylúčené a všetky škody a ujmy spôsobené nesplnením miesta plnenia idú na vrub a na ťarchu kupujúceho.
- NÁKLADY DOPRAVY:** Náklady spojené s dopravou tovaru do Slovenskej republiky hradí predávajúci iba v prípade objednávky kupujúceho na tovar v hodnote najmenej 500 €, a to po prípadných zľavách, bez DPH a bez hodnoty prepravných paliet, v jednom termíne plnenia a na jedno miesto plnenia. V ostatných prípadoch sú všetky náklady spojené s dopravou tovaru hradené kupujúcim, ak nie je medzi predávajúcim a kupujúcim výslovne dohodnuté inak.
- DODANIE TOVARU PREDÁVAJÚCIM:** Tovar, ktorý je na webových stránkach predávajúceho www.aliaxis.cz označený ako tovar „obyvkle na sklade“, je predávajúcim dodaný spravidla v lehote do piatich pracovných dní odo dňa uzatvorenia kúpnej zmluvy.
- DOPRAVA TOVARU KUPUJÚCIM:** Ak si kupujúci zaistí dopravu tovaru sám na svoje náklady

(dopravu nebude zaistovať ani hradiť predávajúci) a táto skutočnosť bude uvedená v objednávke kupujúceho, berie kupujúci na vedomie, že tovar môže byť predávajúcim vskladnený a pripravený na nakládku najskôr najbližší pracovný deň po akceptácii objednávky predávajúcim.

6. DALŠIE DODACIE PODMIENKY: Pri prevzatí tovaru je kupujúci, resp. ním poverená osoba povinná potvrdiť prevzatie tovaru podpisom dodacieho listu predávajúceho, v opačnom prípade je predávajúci oprávnený odovzdať tovaru odpriet.

Tzv. „doobjednávky“ tovaru sa neprípúšťajú a predávajúci na tieto bude nazerať ako na nové samostatné objednávky kupujúceho.

Všetky vyššie v tomto článku uvedené termíny alehoty satýkajú iba tovaru, ktorý má predávajúci na svojich webových stránkach www.aliaxis.cz označené ako tovar „obvykle na sklade“. V ostatných prípadoch bude predávajúci informovať kupujúceho o možnom termíne dodania tovaru pri uzatvorení kúpnej zmluvy.

Oneskorenie kupujúceho s prevzatím tovaru vylučuje oneskorenie predávajúceho s odovzdaním tovaru. Tým nie je dotknutá platnosť dohody čl. V. ods. 3 VOP.

Odovzdaním tovaru prechádza na kupujúceho nebezpečenstvo škody na tovare (najmä strata, zničenie, poškodenie). Dňom odovzдания je vždy deň, keď predávajúci umožní kupujúcemu s tovarom nakladať, a to bez ohľadu na to, či kupujúci poskytnú riadnu súčinnosť a tovar prevezme.

Čl. V. Zodpovednosť za škodu, sankcie, premlčanie

1. ZODPOVEDNOSŤ PREDÁVAJÚCEHO: Predávajúci zodpovedá a je povinný nahradiť kupujúcemu všetky škody vzniknuté kupujúcemu, ktoré boli spôsobené predávajúcim alebo za ktoré predávajúci zodpovedá v súlade so všeobecne záväznými právnymi predpismi.
2. LIMITÁCIA ŠKODY: Pre prípad porušenia povinnosti predávajúceho sa výška náhrady škody s prihliadnutím k všetkým skutočnostiam známym zmluvným stranám pri uzatváraní kúpnej zmluvy obmedzuje sumou zodpovedajúcou cene predmetu plnenia (cene tovaru podľa príslušnej kúpnej zmluvy) zaplatenej kupujúcim za dodanie tovaru, z hľadiska ktorého došlo ku škodovej udalosti. Táto suma sa zároveň stanoví ako maximálna súhrnná suma odškodnenia v prípade vzniku povinnosti k náhrade škody zo strany predávajúceho z jedného či viac právnych aj vecných dôvodov. Vylučuje sa povinnosť predávajúceho nahradiť kupujúcemu ujmu, ktorú nebolo možné v čase uzatvorenia kúpnej zmluvy rozumné predvídať. Takisto sa vylučuje povinnosť predávajúceho nahradiť kupujúcemu nemajetkovú ujmu v zmysle § 2971 občianskeho zákonníka. Ak sa nedohodnú zmluvné strany inak, nahradzuje sa všetka škoda vzniknutá v súvislosti s kúpnu zmluvou v peniazoch.
3. ONESKORENIE S PREVZATÍM TOVARU: Pri oneskorení kupujúceho s prevzatím tovaru je kupujúci povinný nahradiť predávajúcemu škodu, ktorá mu týmto vznikne. Predávajúci je oprávnený kupujúcemu vyúčtovať všetky náklady s týmto oneskorením vzniknuté, najmä prepravné, skladovacie a iné náklady, a to buď v skutočnej výške, alebo namiesto vyúčtovania nákladov vyúčtovať kupujúcemu paušalizovanú zmluvnú pokutu (vyššie uvedené náklady už zahrňujúce) vo výške 1 % z celkovej ceny tovaru podľa kúpnej zmluvy, s ktorého prevzatím je kupujúci v oneskorení, a to za každý týždeň oneskorenia bez toho, aby tým bolo dotknuté právo predávajúceho

na náhradu škody. Zodpovednosť kupujúceho za nebezpečenstvo škody na veci tým zostáva nedotknutá. Kupujúci uzatvorením kúpnej zmluvy potvrdzuje, že dohodnutá zmluvná pokuta nie je neprimerane vysoká vo vzťahu k povinnosti, ktorú zaisťuje, a výške škody, ktorá môže porušením zaistenej povinnosti vzniknúť. Kupujúci a predávajúci sa týmto vzdávajú práva navrhnuť súdu zníženie zmluvnej pokuty. Uplatnením zmluvnej pokuty nie je dotknuté právo predávajúceho na náhradu škody.

4. ONESKORENIE S ÚHRADOU CENY TOVARU: Pre prípad oneskorenia kupujúceho so zaplacením kúpnej ceny alebo jej časti je kupujúci povinný zaplatiť predávajúcemu zmluvnú pokutu vo výške 0,1 % z dlžnej sumy za každý začatý deň oneskorenia od počiatku oneskorenia do zaplataenia. Kupujúci uzatvorením kúpnej zmluvy potvrdzuje, že dohodnutá zmluvná pokuta nie je neprimerane vysoká vo vzťahu k povinnosti, ktorú zaisťuje, a výške škody, ktorá môže porušením zaistenej povinnosti vzniknúť. Kupujúci a predávajúci sa týmto vzdávajú práva navrhnuť súdu zníženie zmluvnej pokuty. Uplatnením zmluvnej pokuty nie je dotknuté právo predávajúceho na náhradu škody. Predávajúci je ďalej oprávnený žiadať náhradu nákladov prípadne vynaložených predávajúcim v súvislosti s vymáhaním dlžnej sumy (napr. náhradu nákladov na právne zastúpenie, mimosúdne vymáhanie, súdne konanie atď.). Ak sa dostane kupujúci do oneskorenia so splnením akéhokoľvek záväzku z titulu uzatvorenej kúpnej zmluvy alebo jej zániku, zastavuje sa plynutie všetkých lehôt, ktoré má predávajúci pre plnenie akýchkoľvek záväzkov z titulu zmluvy alebo jej zániku.
5. PLATOBNÁ NESCHOPNOSŤ: V prípade vzniku platobnej neschopnosti sa pohľadávky predávajúceho proti kupujúcemu stávajú splatnými ku dňu, keď platobná neschopnosť kupujúceho nastala. V pochybnostiach sa má za to, že týmto dňom je deň, keď sa predávajúci o platobnej neschopnosti kupujúceho dozvedel. Všetky plnenia, ktoré prijme predávajúci od kupujúceho, sa započítavajú najskôr na príslušné pohľadávky, následne na zmluvné sankcie a potom na kúpnu cenu.
6. PREMLČANIE: Práva na náhradu škody alebo inej ujmy sa premlčávajú v lehote 10 rokov odo dňa, keď škoda alebo ujma vznikla. Práva na zaplataenie kúpnej ceny tovaru, zmluvných pokút a ďalších poplatkov sa ako majetkové práva premlčávajú v lehote 10 rokov odo dňa, keď takéto právo dospel.

Čl. VI. Zodpovednosť za chyby tovaru

Záruka

1. Predávajúci zodpovedá kupujúcemu za chyby tovaru existujúce v okamihu odovzдания tovaru (ako je definované vyššie).
2. ZJAVNÉ CHYBY: Kupujúci je povinný najneskôr pri prevzatí tovaru vykonať kontrolu tovaru. Chyby tovaru spočívajúce v rozdieloch množstva alebo druhu oproti množstvu alebo druhu uvedenému na dodacom liste rovnako ako chyby zjavné musí kupujúci uplatniť:
- a. pri tovare, ktorý preberá kupujúci alebo ním určený dopravca od predávajúceho v lehote do 24 hodín od prevzatia tovaru,
 - b. v ostatných prípadoch do 24 hodín od dodania tovaru do miesta odovzдания podľa kúpnej zmluvy.

Ak kupujúci zmešká uvedené časy, jeho práva z uvedených chýb tovaru zanikajú. Ak je tovar určený na ďalší predaj v pôvodnom balení alebo kupujúcim znovu odoslaný a kupujúci nemá z tohto dôvodu možnosť primeranú povahu tovaru si ho prezrieť, môže sa prehládka tovaru

odložiť až dovtedy, keď bude tovar doručený do nového miesta určenia alebo kupujúcim ďalej predaný. V takom prípade musí kupujúci uplatniť vyššie uvedené chyby najneskôr v čase do troch dní odo dňa, keď bol povinný prehládka tovaru podľa predchádzajúcej vety vykonať.

3. SKRYTÉ CHYBY: Nároky z chýb tovaru, ktoré neboli pri vynaložení odbornej starostlivosti zistiteľné pri prehládke tovaru (t. j. skryté chyby), ktorú je kupujúci povinný uskutočniť podľa predchádzajúceho odseku, musia byť uplatnené bez zbytočného odkladu, najneskôr však do 30 dní po tom, keď kupujúci chyby zistil alebo chyby mohli byť zistené pri vynaložení odbornej starostlivosti, podľa toho čo nastane skôr.
4. NOTIFIKÁCIA CHÝB: Oznámenie chyby tovaru alebo jeho časti kupujúci uplatní u predávajúceho formou písomného oznámenia doručeného na adresu sídla predávajúceho. Oznámenie chyby musí obsahovať tieto základné identifikačné údaje: špecifikáciu druhu a množstvo chybneho tovaru; popis chyby tovaru; číslo faktúry a dodacieho listu; podpis a pečiatku kupujúceho. Na notifikáciu chýb uplatnenú iným spôsobom, iným subjektom alebo uplatnenú oneskorene, nebude predávajúci prihliadať.
5. NOTIFIKÁCIA CHÝB ZÁKAZNÍKOM KUPUJÚCEHO: Chyby zistené zákazníkom kupujúceho bude zákazník uplatňovať u kupujúceho, ak nestanoví právny predpis inak. O uplatnení nároku z chyby tovaru je kupujúci povinný bez zbytočného odkladu informovať predávajúceho. Chybny tovar musí byť až do úplného vybavenia uplatneného nároku uskladený oddelene. Akákoľvek manipulácia či disponovanie týmto tovarom, ktoré môže stažiť alebo znemožniť preverenie uplatňovaných chýb je bez predchádzajúceho súhlasu predávajúceho neprípustné a môže mať za následok odmietnutie uplatnených nárokov z titulu chyby tovaru. Predávajúci si vyhradzuje právo vyrovnáť sa s nárokmi z chýb tovaru uplatnenými zákazníkom kupujúceho na priamo.
6. ZÁRUKA ZA AKOSŤ: Predávajúci štandardne poskytuje záruku za akosť dodaného tovaru v dĺžke najviac 24 mesiacov od dátumu jeho dodania. Ak je v konkrétnych prípadoch pri jednotlivom sortimente tovaru predávajúceho uvedená v informačných materiáloch iná t. j. kratšia a/alebo dlhšia záručná lehota, oproti štandardnej záručnej lehote v dĺžke 24 mesiacov, platí v takom prípade pri jednotlivom sortimente tovaru špeciálna záručná lehota v dĺžke uvedenej v informačných materiáloch.
7. VÝLUKY ZO ZÁRUKY ZA AKOSŤ: Záruka za akosť sa nevzťahuje na chyby:
- a. i. spôsobené nesprávnym použitím, napr. použitím v rozpore s návodom na používanie a obsluhu (resp. s požiadavkami prevádzkových predpisov a predpisov pre údržbu) alebo v rozpore s technickými normami či inými bezpečnostnými predpismi platnými v Českej republike;
 - ii. po neodbornej inštalácii či úprave alebo vykonaní akýchkoľvek iných neautorizovaných zásahov do tovaru alebo jeho jednotlivých častí bez predchádzajúceho písomného súhlasu predávajúceho kupujúcim alebo akoukoľvek treťou osobou;
 - iii. v prípade prevádzkovania alebo skladovania tovaru v nevhodných podmienkach, najmä v podmienkach, ktoré nezodpovedajú teplotu, prašnosťou, vlhkosťou, chemickými, mechanickými alebo inými vplyvmi predpísanému prostrediu – podmienky skladovania a iné podmienky, ktoré musia byť kupujúcim dodržávané čo sa týka dodaného to-

varu, sú pre jednotlivé druhy tovaru uvedené predávajúcim na jeho webových stránkach www.aliaxis.cz, čo kupujúci berie na vedomie, zaväzuje sa s týmito podmienkami sám aktívne oboznámiť a pri skladovaní, zaobchádzaní a nakladaní s dodaným, resp. odobraným tovarom sa nimi bude striktnie riadiť;

- iv. spôsobené mechanickým poškodením, opotrebením, živelnou pohromou, ohňom, vodou, statickou elektrinou, prepätím v elektroizovacej alebo verejnej telefónnej sieti, nehodou, zapojením do elektrickej siete nezodpovedajúcim príslušnej norme (EN, STN);
 - v. v dôsledku poškodenia tovaru pri preprave zaistovanej kupujúcim alebo ním poverenou osobou.
- b. na tovar alebo jeho inštaláciu, pri ktorých bolo porušené či inak poškodené či pozmienené výrobné číslo alebo iné prvky slúžiace na identifikáciu alebo ochranné pečate alebo nálepky či iné prvky ochrany slúžiace na zistenie neodbornej manipulácie, alebo pri ktorých boli poškodené či pozmienené údaje uvedené na záručnom liste;
- c. na zjavne mechanicky poškodené časti tovaru, a na tovar, pri ktorom boli vykonané opravy, úpravy, údržba alebo iné neprípustné zásahy osobou neautorizovanou predávajúcim;
- d. na rýchlo opotrebitelné (spotrebné) náhradné diely, ktoré sa poškodzujú bežným opotrebením pri prevádzke, a spotrebný materiál (náplne) na prevádzku, ako sú oleje, filtre, signálky, tesnenia vymieňané v rámci kontroly;
- e. na chyby vzniknuté v dôsledku pôsobenia vyššej moci.
8. RIEŠENIE REKLAMÁCIE: Kupujúci je povinný predložiť dôkazy o tvrdených chybách tovaru. Bez zbytočného odkladu po notifikácii chyby podľa VOP predávajúci preverí existenciu a príčinu chyby. Na tieto účely kupujúci umožní predávajúcemu potrebný prístup do miesta, kde sa reklamovaný tovar a/alebo jeho časť nachádza, ako aj prístup k tovaru samému, ibaže kupujúci dopraví reklamovaný tovar k predávajúcemu. V prípade zistenia, že ide o chybu, na ktorú sa vzťahuje záruka, predávajúci v rovnakej lehote spustí práce na odstránenie chyby, ktoré v závislosti od povahy reklamovanej chyby a zodpovedajúceho rozhodnutia predávajúceho budú spočívať v:
- a. bezplatnej oprave tovaru alebo jeho časti alebo oprave jeho inštalácie; alebo
 - b. v prípade neopraviteľnej chyby v bezplatnom dodaní novej časti tovaru; alebo
 - c. poskytnutí primeranej zľavy z ceny tovaru, ktorá bude vyčíslená ako preukázaný rozdiel v hodnote chybného a bezchybného tovaru.

V prípade, že chybu nie je možné odstrániť jej opravou ani výmenou chybnej časti za novú, má kupujúci právo požadovať poskytnutie primeranej zľavy z ceny tovaru, v prípade, že takáto chyba závažným spôsobom znižuje či znemožňuje dohodnutý spôsob použitia tovaru, má kupujúci právo od zmluvy odstúpiť.

Ak uplatní kupujúci reklamáciu podľa VOP a predávajúci pri preverovaní existencie, príčiny alebo pri odstraňovaní chyby zistí, že nejde o chybu alebo o chyby v režime poskytnutej záruky, je kupujúci povinný nahradiť predávajúcemu náklady účelne vynaložené v súvislosti so zisťovaním príčiny chyby a jej odstraňovaním, najmä náklady na opravu, materiál, manipuláciu a dopravu, a to na základe vyúčtovania predloženého predávajúcim.

Nahradené chybné diely pri odstraňovaní chýb, prípadne chybný nahradený tovar alebo jeho časti sa stávajú majetkom predávajúceho.

Čl. VII. Obalový materiál

1. PALETY: Zmluvné strany sa dohodli, že za palety dodané predávajúcim kupujúcemu spolu s tovarom dodá kupujúci výmenou najneskôr do troch mesiacov predávajúcemu palety zodpovedajúceho druhu a kvality. Na dodanie (vrátenie) paliet môže kupujúci využiť bezplatne dopravu podľa pokynov oddelenia expedície predávajúceho kedykoľvek pri dodaní tovaru, v ostatných prípadoch je kupujúci povinný zaistiť vrátenie na vlastné náklady.
2. ÚHRADA CENY PALIET: V prípade, že kupujúci nevyužije možnosť vrátenia paliet výmenným spôsobom podľa predchádzajúceho odseku, predávajúci vyfakturuje tieto palety kupujúcemu za zmluvné ceny:
 - a. EUR paleta – 290 Kč/ks bez DPH
 - b. GKR paleta (drôtený kôš) – 2.900 Kč/ks bez DPH

Čl. VIII. Dôvernosť

OCHRANA INFORMÁCIÍ: Všetky informácie o skutočnostiach obchodnej, výrobnéj či technickej povahy súvisiace s opačnou zmluvnou stranou, ktoré majú skutočnú alebo aspoň potenciálne materiálnu či nemateriálnu hodnotu a nie sú v príslušných obchodných kruhoch bežne dostupné a ktoré si predávajúci a kupujúci oznámili alebo v budúcnosti oznámia v rámci rokovania o kúpnej zmluve a realizácii dodávok na základe kúpnej zmluvy, sa považujú za dôverné a zmluvné strany nebudú tieto informácie využívať inak než na účely plnenia zmluvného vzťahu a za predpokladu, že tretiu osobu, ktorá bude uvedená skutočnosti na účely plnenia zmluvy poznať, zaviazajú povinnosťou mlčanlivosti v najmenej rovnakom rozsahu. Táto povinnosť trvá aj po skončení zmluvného vzťahu. Týmto ustanovením nie sú dotknuté žiadne ďalšie dohody alebo zmluvy týkajúce sa dôverných informácií medzi predávajúcim a kupujúcim ani ďalšie povinnosti podľa príslušných ustanovení právnych predpisov týkajúce sa obchodného tajomstva, ochrany informácií a ďalších súvisiacich otázok.

Čl. IX. Rozhodcovská doložka

Spory vzniknuté z kúpnej zmluvy a v súvislosti s ňou, kde hodnota každého takého sporu (bez príslušenstva) neprekročí sumu 100 000 Kč, budú rozhodované s konečnou platnosťou na Rozhodcovskom súde pri Hospodárskej komore Českej republiky a Agrárnej komore Českej republiky podľa jeho poriadku jedným rozhodcom menovaným predsedom Rozhodcovského súdu. Všetky ostatné spory budú riešené všeobecnými súdmi Českej republiky. Pre tento prípad sa zmluvné strany dohodli na miestnej príslušnosti súdu podľa § 89a zákona č. 99/1963 Zb., občiansky súdny poriadok, v znení neskorších predpisov, tak, že príslušným súdom je súd, v ktorého obvode je sídlo predávajúceho.

Čl. X. Záverečné ustanovenia

1. ZMENA VOP: Predávajúci si vyhradzuje právo jednostranným rozhodnutím zmeniť obsah VOP. Takéto rozhodnutie, resp. zmena VOP je proti všetkým osobám účinná okamihom rozhodnutia predávajúceho a zverejnením nového obsahu VOP na webových stránkach www.aliaxis.cz.

2. VÝLUKY Z OBČIANSKEHO ZÁKONNÍKA: Pre zmluvný vzťah medzi predávajúcim a kupujúcim založený kúpnu zmluvou sa nad rámec výluk dohodnutých v kúpnej zmluve a vyššie vo VOP neuplatnia nasledujúce ustanovenia občianskeho zákonníka: § 1732 ods. 2; § 1751 ods. 2; § 1793; § 1794; § 1799; § 1800; § 1805; § 1949; § 1950; § 1952 ods. 2; § 1971; § 1995 ods.

2; § 2050; § 2106; § 2108; § 2110 veta druhá písm. a) až d); § 2113 veta druhá; § 2114; § 2117 a § 2119 občianskeho zákonníka.

3. KOMUNIKÁCIA STRÁN: Pre vzájomnú právne záväznú komunikáciu strán platí povinnosť písomnej formy, ak z povahy veci či výslovnéj dohody strán nevyplýva nič iné. Na účely konania medzi predávajúcim a kupujúcim sa písomná forma považuje za zachovanú aj vtedy, ak je právne konanie (úkon) urobené faxom, elektronickou poštou či inými prostriedkami komunikácie na diaľku, ktoré umožňujú zachytenie obsahu právneho úkonu a určenie osoby, ktorá ho urobila.
4. Prostredníctvom pošty, kuriérskej služby, prípadne iným obdobným spôsobom je možné medzi stranami doručovať všetky písomnosti aj iné zásielky spôsobilé na poštovú prepravu. Písomné úkony určené predávajúcemu budú adresované na adresu (adresu elektronickej pošty či faxové číslo) uvedenú v kúpnej zmluve, príp. na inú adresu, ktorú predávajúci písomne uvedie ako svoju kontaktnú adresu. Predávajúci zasiela poštovné zásielky na adresu uvedenú v kúpnej zmluve ako sídlo kupujúceho, príp. na inú adresu, ktorú mu kupujúci písomne oznámi ako kontaktnú adresu; kupujúci je oprávnený ďalej určiť kontaktnú osobu, do ktorej rúk budú zásielky adresované. Poštovné zásielky sa považujú za doručené dňom skutočného doručenia, inak 3. (tretí) pracovný deň po odoslaní, ak boli odoslané na adresu v súlade s touto dohodou. Správy odoslané faxom, elektronickou poštou či inými vhodnými prostriedkami komunikácie na diaľku sa považujú za doručené dňom ich odoslania na číslo, resp. adresu určené zmluvnou stranou, ktorej je správa určená; čas odoslania sa preukazuje zodpovedajúcim záznamom z prenosového prostriedku.

5. VYŠŠIA MOC: Za vyššiu moc sa považujú okolnosti, ktoré vznikli v dôsledku nepredvídateľných a neodvratiteľných udalostí mimoriadnej povahy mimo kontroly zmluvnej strany, ktorá sa na vyššiu moc odvoláva, ktoré nemohla predvídať pri uzatvorení kúpnej zmluvy a ktoré jej bránia v plnení záväzkov vyplývajúcich z kúpnej zmluvy. Takéto udalosti môžu byť najmä, ale nielen, vojny, revolúcie, požiare veľkého rozsahu, záplavy, dopravné embargá, výpadky v dodávke energie a vo výrobe, miestne a podnikové štrajky, príp. štrajky celého priemyselného odvetvia, zmeny legislatívy a pod. Vyššou mocou nie je zlyhanie subdodávateľa, ak by nenastalo z dôvodov hore uvedených. Za vyššiu moc sa nepovažujú najmä nepredvídateľné zmeny ekonomického, finančného či menového rázu, alebo bežné obchodné riziká. Zmluvná strana, pri ktorej nastal prípad vyššej moci, je povinná o tom najneskôr do 72 (sedemdesiatich dvoch) hodín po tom, čo sa o vzniku vyššej moci, ako aj o jej zániku dozvie, písomne informovať druhú zmluvnú stranu. Ak nebudú tieto lehoty dodržané, nemôže sa zmluvná strana vyššej moci dovolávať.

Aliaxis Česká republika, s. r. o.

Skladová dostupnosť uvedená v cenníku predstavuje obvyklú skladovú dostupnosť a môže sa v priebehu roka meniť.

Ceny uvedené v cenníku jsou bez DPH.

Technické zmeny a tlačové chyby vyhradené.

NAŠE SLUŽBY

Pri projektovaní i montáži Vám ponúkame technickú podporu.

Produkty v databázi ÚRS a RTS

Naše systémy sú zaradené v cenovej sústave ÚRS (software KROS 4) a tiež v databázi RTS (software BUILDpower).

Knižnica CAD detailov a BIM objektov

Poskytujeme voľne k stiahnutiu knižnice CAD detailov a BIM objektov v niekoľkých formátoch.

Technické katalógy a výkresy

Vydávame technické katalógy a tiež samostatné technické listy a výkresy k jednotlivým produktom alebo systémom. Niektoré materiály máme v tlačenej podobe, a radi Vám ich osobne dovezieme alebo pošleme. Iné sú iba elektronicky, ale všetky nájdete online na našich webových stránkach.

Tlačené referenčné knihy a referenčné projekty online

K dispozícii máme tlačenú knihu referenčných objektov a tiež novšie projekty postupne publikujeme na našom webe.

Montážne návody a videá

Na všetky naše systémy či výrobky je k dispozícii montážny návod v českom jazyku. Návody sú k výrobkom priložené v tlačenej podobe, alebo je možné ich stiahnuť na našich webových stránkach. Súčasne tiež publikujeme montážne videá natočené nami, či našimi partnermi.

Hydraulický výpočet a návrh systému podtlakového odvodnenia strechy

Pre navrhovanie podtlakového odvodnenia využívame špeciálne navrhnutý výpočtový software, pomocou ktorého možno potrubnú sieť hydraulicky optimálne využiť a celý systém zobraziť v izometriách.

Certifikáty a vyhlásenia o zhode jednoducho online na všetky produkty

Ku všetkým produktom poskytujeme certifikáty, vyhlásenia o zhode a v prípade potreby aj karty bezpečnostných údajov. Všetko je dostupné na našich webových stránkach.

Technická pomoc priamo pri montáži na stavenisku

Radi dohliadneme na montáž nášho systému alebo poradíme v prípade potreby priamo na stavbe počas inštalácie.

Školenia, semináre a konferencie

Zúčastňujeme sa na odborných konferenciách, usporadúvame semináre aj webináre pre projektantov a tiež školenia montážnych spoločností.

Požičovňa montážneho príslušenstva

Pre realizácie našich systémov zapožičiavame zväčša na tupo i elektrozväčša.

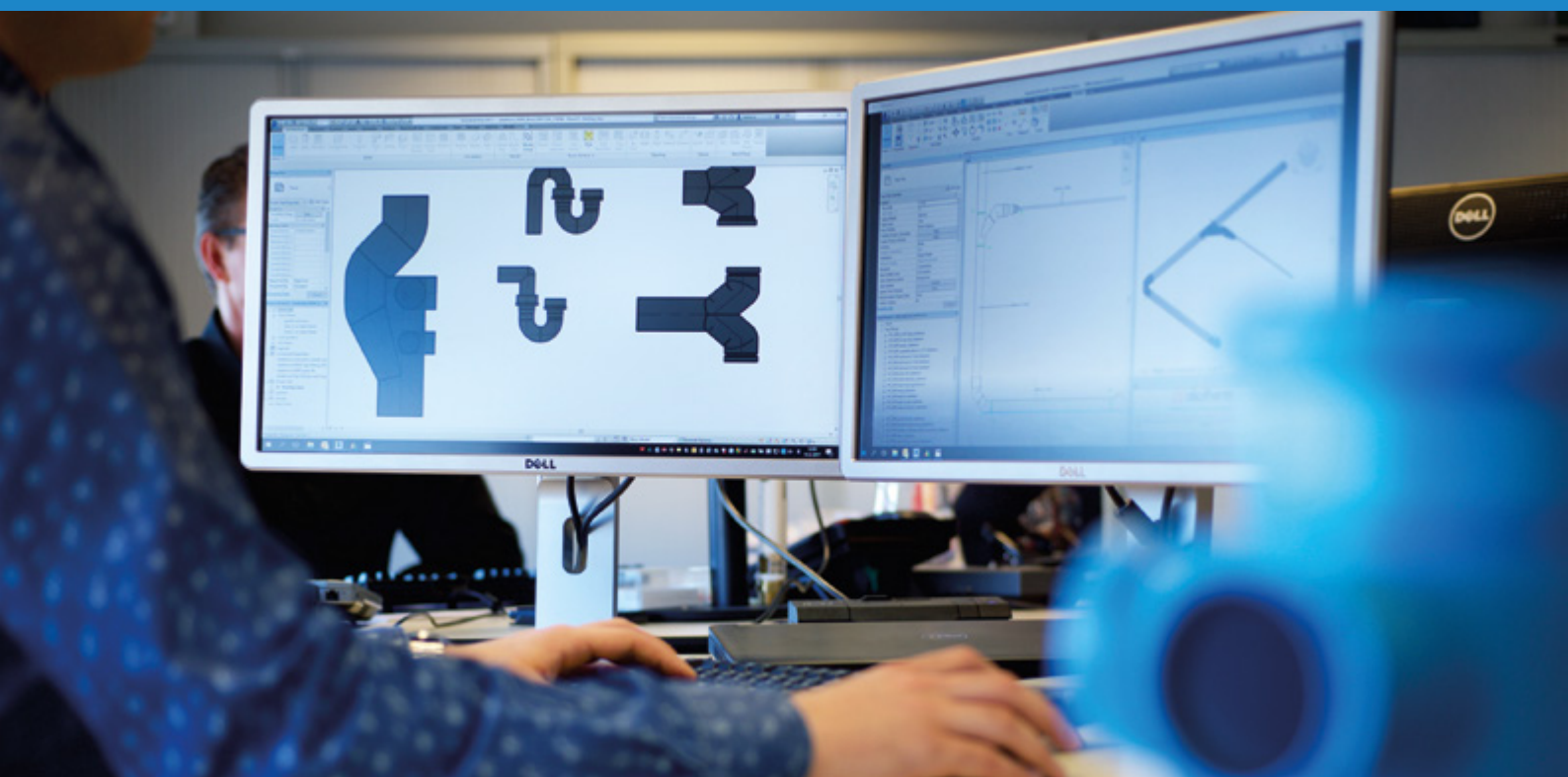



Aliaxis Česká republika s.r.o.
Průmyslová 367
252 50 Vestec
T: +420 272 084 611
info.cz@alixis.com
www.alixis.cz

